



SPA Y
SWIM SPA



ÍNDICE

page

4	— El mejor momento del día	64	— J-200™ Colección	104	— Professional Colección
6	— La marca	68	— J-280™	108	— Spa Pack
8	— Historia	69	— J-275™	110	— Virtus Pro
10	— Sensational Wellness™	70	— J-245™	111	— Enjoy Pro
12	— Rendimiento	71	— J-235™	112	— Virginia Pro
14	— Versatilidad	72	— J-225™	113	— Sienna Pro
16	— Hidromasaje	73	— J-215™	114	— Alimia Pro
22	— Agua limpia	74	— J-210™	118	— Swim Spa Colección
24	— Calidad	78	— Design Colección	122	— J-19 PowerPro™
26	— Innovación	83	— Virtus	123	— J-19 PowerActive™
28	— Colecciones	84	— Profile	124	— J-16 PowerPro™
32	— J-500™ Colección	85	— Santorini	125	— J-16 PowerActive™
34	— J-575™	86	— Delos	127	— J-13 PowerPlay™
38	— J-400™ Colección	87	— Delfi	128	— Colores y acabados
42	— J-495™	88	— Skylounge®	134	— Garantía y asistencia
43	— J-485™	89	— Unique		
44	— J-475™	90	— City™ Spa		
45	— J-445™	91	— Alimia		
46	— J-435™	94	— Lodge+ Colección		
47	— J-425™	98	— Lodge+ L		
50	— J-300™ Colección	99	— Lodge+ M		
54	— J-385™	101	— Lodge+ S		
55	— J-375™				
56	— J-365™				
57	— J-355™				
58	— J-345™				
59	— J-335™				
60	— J-325™				
61	— J-315™				

EL MEJOR MOMENTO DEL DÍA

La reunión que terminó con éxito.

Un partido de fútbol entre amigos.

Un día de compras.

Un viaje para descubrir lugares maravillosos.

Las cosas más bonitas de la vida exigen empeño.

Son pequeñas o grandes aventuras cotidianas,
las que te dan gusto e ilusión.

Pero también te cansan.

Es el momento en que puedes convertir un día
excelente en el día perfecto.

Es el momento en que te sientes listo para un nuevo reto.

Tu Spas Jacuzzi®.

Su tecnología no es sólo hidromasaje, sino auténtica ciencia aplicada
para un resultado de verdadero y absoluto bienestar.

Es lo mejor de lo que haces.

Es el mejor momento del día.





JACUZZI BROS.
INC.

LA MARCA JACUZZI® ES ICÓNICA

LA MARCA

Legendarios por nuestro rendimiento, fiabilidad y facilidad de uso, somos el punto de referencia a partir del cual se mide la calidad de las bañeras de hidromasaje. Aunque imitarnos pueda ser la manera más sincera de adularnos, solo 65 años de innovación continua permiten diseñar bañeras de hidromasaje bajo los exigentes estándares de la marca Jacuzzi®.

Los productos de la marca Jacuzzi® se fabrican en 5 países, se disfrutan en más de 100 y emplean a miles de personas en todo el mundo. La marca Jacuzzi® no solo representa décadas de innovación, diseño, rendimiento y facilidad de uso, sino que además goza de la confianza de millones de clientes a nivel global.



Bañeras de hidromasaje



Swim Spas



Duchas



Bañeras



Saunas



Uso comercial



HISTORIA DE LA MARCA

Cuando los siete hermanos Jacuzzi dejaron Italia para ir a vivir a Estados Unidos no podían imaginar que una bomba proyectada para regar los huertos revolucionaría la hidroterapia casera. Las exigencias de curar una enfermedad muy debilitante que afectó a un miembro de la familia inspiró el invento del hidromasaje, que sucesivamente dio vida a una industria.



Jacuzzi® produce la primera bañera con hidromasaje integrado, la "Roman Bath".



1960

Se incluyen nuevas funciones utilizables en el interior y al aire, como las cascadas.



1980

1956

Nace el hidromasaje: Candido Jacuzzi inventa la bomba J-300®, el primer dispositivo de hidroterapia portátil que se aplica a la bañera de casa

1970



Se fabrica el primer Spa desplazable para toda la familia.

1990



Nace la primera gama de Spas, desarrollada enteramente en Europa para viviendas y jardines.



La experiencia de inmersión total y grandes prestaciones en un Spa para toda la familia.



2000

Nuevos modelos para el sector hotelero.



2018

Nueva gama J-300™.



2020

2010



Jacuzzi® lleva el original Italian Design a todo el mundo.

2019



Jacuzzi® Swim Spa.



SENSE/ATIONAL — WELLNESS™



VIRTUS
Alkamuri Posh Hotel&Spa
Italy

SENSATIONAL WELLNESS™



Sensational Wellness™ es el nuevo programa de asociación para el mundo del hospitality que, mediante una oferta completa y de valor, permite a todos los operadores de hoteles, spas, resorts y otros sectores de prestigio mejorar su negocio y su visibilidad gracias al valor añadido que ofrecen las soluciones de productos, asesoramiento, asistencia y comunicación de Jacuzzi® en este ámbito.



J-210™
Bassa Maina Villas & Suites
Greece



City™ Spa
Musae Relais & Spa
Italy

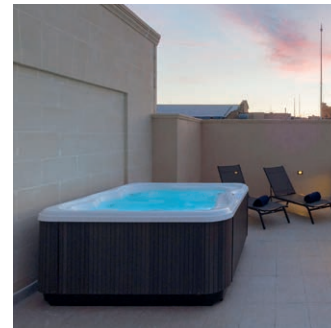

Lodge M
The Duke Hotel
Malta



Santorini Pro
Chalet Salena
Italy



Delfi
Holiday Sky Park
Poland



Alimia Experience
Golfo dei Poeti Relais & Spa
Italy



J-235™
Alps Residence Holiday Service
Osterreich

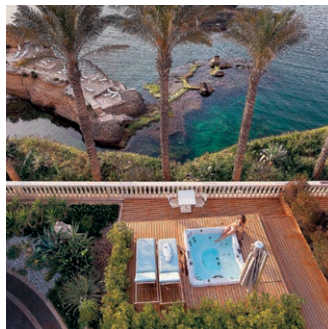

Lodge L
Grand Hotel Minareto
Italy



Lodge M
Apartments Top View
Croatia



ENTRENE COMO UN PROFESIONAL

CON UN

SPA JACUZZI®



#JacuzziPerformance

Rendimiento

Los productos Jacuzzi® de calidad Premium satisfacen las necesidades de los atletas y equipos de élite que se han comprometido a mantener y mejorar su calidad de vida a través del poder de la hidroterapia, tanto durante como después de sus carreras deportivas en activo. Tanto si es usted un atleta profesional o un guerrero de los fines de semana, los productos Jacuzzi® aumentan su capacidad de recuperación, relajación y rendimiento, a partir de las propiedades naturales del agua para curar la mente, el cuerpo y el alma.

La marca Jacuzzi® se muestra orgullosa de haberse asociado con atletas de élite y equipos deportivos profesionales de todo el mundo a través del poder de la hidroterapia.

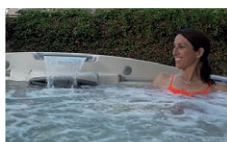

JANET EVANS
Nadadora olímpica y campeona del mundo de natación en estilo libre.



MIKE ERUZIONE
Capitán del equipo ganador de la medalla de oro de hockey sobre hielo en los Juegos Olímpicos de Invierno de 1980.



AMY PURDY
Snowboardista paralímpica.



TRACE WORTHINGTON
Esquiador y snowboardista estadounidense, 2 veces olímpico.



MELISSA STOCKWELL
Nadadora paralímpica y exoficial del ejército de los EE. UU.



JOEY MANTIA
Patinador olímpico y campeón del mundo de patinaje de velocidad.



SALLY GUNNELL
Campeona olímpica de atletismo en pista descubierta.



THURL BAILEY
Jugador profesional retirado de baloncesto de la NBA y orador motivacional.



STEVE NYMAN
Esquiador olímpico.



TIM JITLOFF
Esquiador 2 veces olímpico y miembro del equipo nacional de esquí de los EE. UU.



KIMBERLEY MORRISON
Triatleta y campeona de la Ironman.



JASON LINDSAY
Entrenador personal.

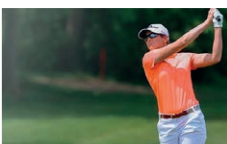

CYDNEY CLANTON
Golfista profesional de la LPGA.





**HAY UN
SPA JACUZZI®
ADECUADO
PARA CUALQUIER
ESPACIO**



Hay un Spa Jacuzzi® adecuado para cualquier espacio

Ya sea que tu espacio exterior o interior sea amplio, reducido o mediano, siempre habrá un Spa Jacuzzi® de la justa medida. De la instalación en el jardín a la terraza en el tejado, nuestros Spas encuentran su colocación en cualquier espacio sin necesidad de conexiones hidráulicas externas: tu Spa se puede instalar cómodamente en la zona ideal según tu estilo de vida.

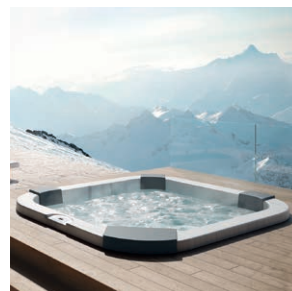



La investigación sobre el hidromasaje resalta los beneficios de la hidroterapia en caso de estrés, dolor en la zona lumbar, insomnio, recuperación después de un entrenamiento, calambres en las piernas, artritis y fibromialgia.

HIDROMASAJE

HIDROMASAJE

FX-S

FX

FX-R

NX2

FX-LR

MX2

BX

FX-L

RX

PX

FX-D

J-500™ - J-400™ - J-300™

J-300™
EXCLUSIVE

J-400™
J-300™

J-500™
J-400™

J-500™
J-400™

J-500™
EXCLUSIVE

LEYENDA JETS JACUZZI® POWERPRO®

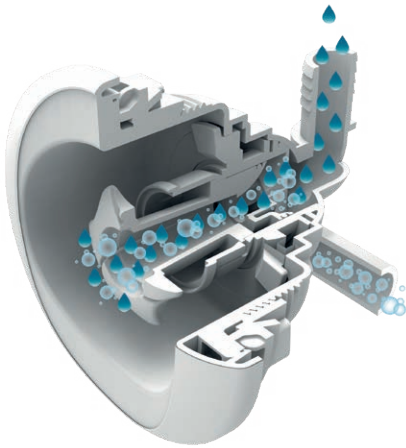

Sistema exclusivo de jets Jacuzzi® PowerPro®

La combinación de Aqualibrium®, jets Jacuzzi® PowerPro® y nuestros asientos proyectados ergonómicamente, garantiza un hidromasaje regulable y prestaciones que solo Jacuzzi® sabe ofrecer.

Aqualibrium®

La mezcla perfecta de aire y agua.



Asiento terapéutico JET FX

El asiento que alcanza por entero la zona del cuello y la espalda genera una presión profunda, regulable, que alivia los dolores crónicos. El asiento FX-12 también actúa sobre la tensión muscular de pantorrillas y pies, para una experiencia que abarca todo el cuerpo.



El asiento terapéutico con JET RX

La boquilla giratoria RX del asiento terapéutico alivia el cuello y la espalda con un hidromasaje perfecto.



El asiento terapéutico con JET MX

Reconocido como el jet original Jacuzzi®, el asiento con jet MX proporciona un masaje centrado, especialmente eficaz para los músculos más grandes de la zona lumbar.



El asiento reclinado PROAIR™

Combinación perfecta de dos clases de jets Jacuzzi® PowerPro®, este asiento reclinado disipa las contracturas musculares y estimula los tejidos circundantes. El masaje rotatorio de los jets FX Rotational a la parte superior de la espalda afloja las tensiones de los músculos de cuello y hombros, mientras que la acción en espiral actúa sobre los grupos musculares más pequeños de piernas y zonas lumbar.



Algunos de los rituales diarios más sencillos pero que más le gusta seguir pueden ser más beneficiosos de lo que se piensa. Tan sencillo como disfrutar de una taza de café, realizar regularmente un baño de hidromasaje reduce el estrés y los dolores lumbares, mejora la calidad del sueño y la recuperación después del ejercicio, además de aliviar el síndrome de piernas inquietas, los calambres, la artritis y la fibromialgia, mejorando así su bienestar general.



dimensiones antropométricas

El estudio de las dimensiones antropométricas del 5% de mujeres y el 10% de hombres nos permite diseñar Spas basadas en las dimensiones medias del 90 % de la población con el fin de ofrecer un masaje personalizado.

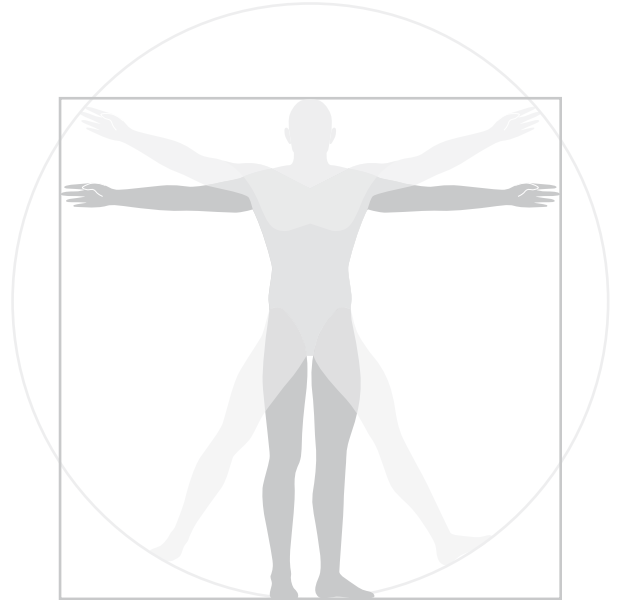

CONFIGURACIÓN DEL CHORRO EN FUNCIÓN DE LA ESTRUCTURA MUSCULAR

asiento ergonómico

Los asientos diseñados para acompañar los contornos del cuerpo, y los chorros empotrados y ubicados para adaptarse perfectamente a la estructura muscular de la forma humana, ofrecen una experiencia de hidromasaje de máxima calidad y comodidad a la mayoría de tipos de cuerpos humanos.

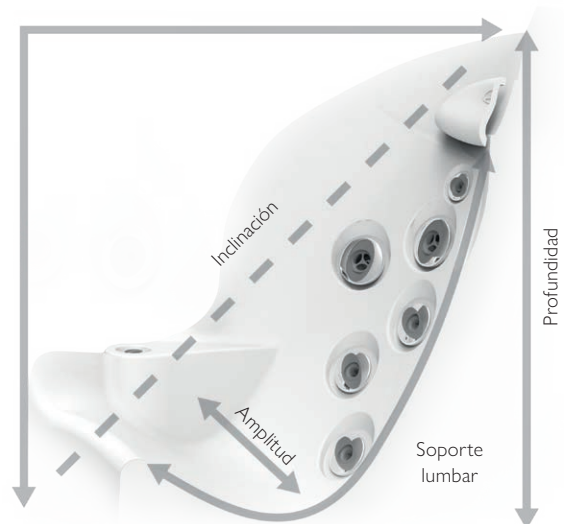

DISEÑO ERGONÓMICO

equilibrio completo

Gracias al uso de la fórmula Aqualibrium®, cada uno de los chorros de propulsión ha sido calibrado individualmente con el fin de ofrecer el equilibrio perfecto de aire y agua, a la vez que se combina de manera precisa con el índice exacto de bomba-chorro que es necesario para garantizar una experiencia equilibrada en todos y cada uno de los asientos.

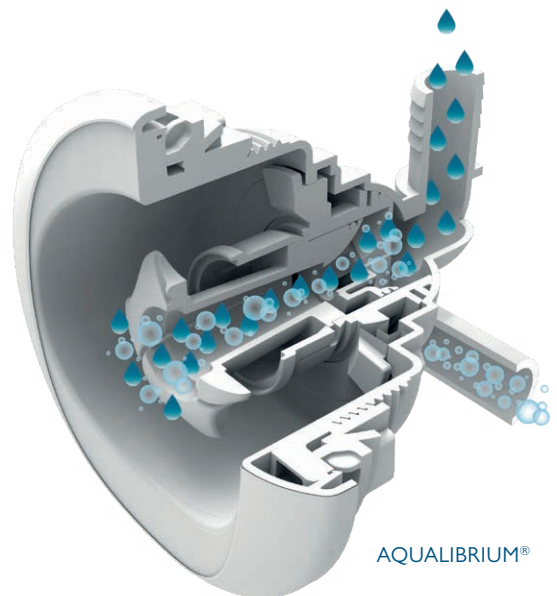

AQUALIBRIUM®

HIDROMASAJE



CLAVES DE LA COLECCIÓN DE CHORROS JACUZZI® POWERPRO®

ZONA DEL CUERPO

Cervical (cuello)	NX2	
Dorsal (espalda)	FX-R, FX, MX2	RX
Lumbar (espalda)	FX-LR, MX2	FX-L
Caderas		FX-D
Palmas/muñecas		PX
Piernas	FX, FX-R	PX, BX
Pies	MX2, FX-S, FX-LR, FX-R	



FX-S Jacuzzi® PowerPro® FX Small

Basados en la tecnología FX, los jets FX Small son perfectos para un masaje centrado en los puntos de presión fundamentales, como los pies.



FX Jacuzzi® PowerPro® FX

La extraordinaria acción en espiral produce un chorro revitalizante de aire y agua, perfecto para los músculos.



FX-R Jacuzzi® PowerPro® FX Rotational

Actuando sobre los músculos más pequeños con efecto masajeante, estimula los tejidos circundantes.



NX2 Jacuzzi® PowerPro® NX2

Este jet orientable alivia eficazmente la tensión y los esfuerzos de la zona del cuello, difícil de alcanzar, con un chorro de agua directo.

Jets Jacuzzi® PowerPro®

Las mejores prestaciones. no es el número de jets sino su calidad lo que proporciona el mejor hidromasaje: el nuestro nace de la combinación ideal de aire y agua y de la ubicación perfecta de cualquier jet PowerPro®. Por eso los consumidores reconocen a la marca Jacuzzi® como líder de la industria.



FX-LR Jacuzzi® PowerPro®
FX Large Rotational

Con su movimiento amplio que va dando un masaje excepcional a los grandes haces musculares, la acción rotatoria puede aliviar las articulaciones y los músculos sujetos a exceso de fatiga y estrés.



MX2 Jacuzzi® PowerPro®
MX2

Basados en la forma y función del jet original Jacuzzi®, estos jets de nueva generación aportan la máxima potencia con la mezcla ideal de aire y agua, para un masaje enérgico a los músculos de la zona lumbar.



RX Jacuzzi® PowerPro®
RX

El jet rotatorio RX aporta alivio a la espalda y a los hombros, con las mejores prestaciones del hidromasaje de la marca Jacuzzi®.



FX-D Jacuzzi® PowerPro®
FX Directional

Diseñados para aflojar la tensión y mejorar la circulación de la sangre, estos jets con acción en espiral producen un masaje enérgico y directo a las caderas.



BX Jacuzzi® PowerPro®
BX

Exclusivo de la gama J-300™, el efecto de las burbujas aporta alivio, revitaliza y da masajes a las pantorrillas.



FX-L Jacuzzi® PowerPro®
FX Large

Dirigiéndose al centro de la espalda para aflojar la tensión y el esfuerzo muscular, el masaje en espiral favorece la circulación de la sangre.



PX Jacuzzi® PowerPro®
PX

Ideales para los pequeños grupos musculares de muñecas, manos y piernas; el masaje pulsante suave se puede regular con chorros de distinta velocidad.



Gracias a la tecnología UV-C, la solución Jacuzzi® para el tratamiento del agua de su Spa le permite elegir la dosis exacta de cloro o bromo según sus necesidades.

Una vez que se elige cloro o bromo, nosotros combinamos el ozono con la tecnología de rayos UV-C para ofrecer el sistema de tratamiento del agua más eficaz del mercado.

UV-C SYSTEM

Tecnología completamente natural y ecosostenible para neutralizar los patógenos presentes en el agua;

- Puede utilizarse con cloro, que es lo habitual, o con bromo
- Es la misma tecnología que se emplea para depurar el agua potable o de acuarios, o en centros sanitarios y hospitales

CÓMO CUIDAMOS EL AGUA DE SU SPA

Ozone
+ UV-C

Active Oxygen

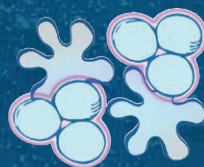

TRATAMIENTO
DE AGUA

TRATAMIENTO DE AGUA

Clearray Active Oxygen™ es la nueva tecnología de tratamiento del agua que combina la acción del ozono con los rayos UV-C para intensificar la desinfección del agua de su Spa con menos productos químicos.

En el agua del Spa se inyecta una pequeña cantidad de ozono. El agua ionizada se expone a rayos UV-C, que desencadenan la acción oxidante de forma natural. El agua con oxígeno activo destruye la mayor parte de los agentes patógenos del agua de manera completamente natural. Al entrar en el Spa, garantiza una limpieza constante a lo largo del tiempo, gracias también a la acción continua de los filtros.

Proceso de filtración de 5 etapas*

Etapas 1&2 El skimmer de superficie y la bolsa ProCatch™ se usan de manera conjunta para limpiar la superficie, atrapando las impurezas de gran tamaño con el fin de facilitar su eliminación..

Etapas 3 El filtro ProClarity® de la bomba de recirculación ProStream™ ayuda a garantizar un agua limpia y llena de burbujas de manera rápida porque atrapa las impurezas pequeñas y las partículas que los demás filtros no consiguen retener.

Etapas 4 La bomba de recirculación ProStream™ introduce el agua a través del filtro ProClear®, que depura el agua incluso cuando los chorros no están funcionando.

Etapas 5 El filtro de la bomba de chorro ProClear® funciona con la bomba de hidromasaje del Spa para eliminar las partículas grandes y pequeñas, dejando el agua más limpia.

Todos los modelos de las colecciones Jacuzzi® Spa utilizan tratamientos de agua especiales y de filtración en varias fases para garantizar la desinfección del agua del Spa.

*Las fases de filtración pueden variar en cada colección.





La calidad solo es tan buena como las personas, los procesos y las piezas que hay detrás de los productos. Por eso, las bañeras de hidromasaje Jacuzzi® han sido excepcionalmente diseñadas con los mejores materiales para garantizar la creación de un producto superior.



CALIDAD

CALIDAD

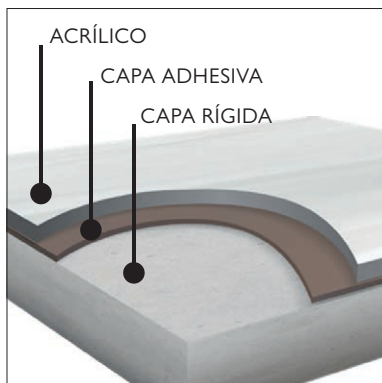

Carcasa ProFusion™

Tres capas de material que crean una carcasa sólida y resistente a los rasguños.



Aislamiento integral*

La barrera de humedad y sonido maximiza la eficiencia energética.

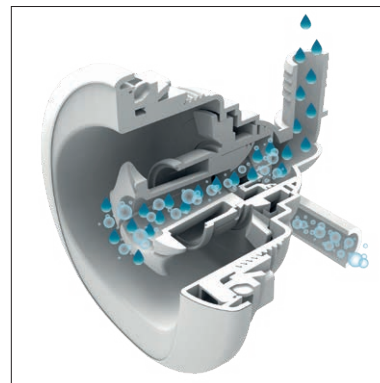

Chorros Jacuzzi® PowerPro®

Utiliza el efecto Venturi (presión de fluido) para crear el equilibrio perfecto de aire y agua.

Cubiertas ProLast™ de calidad superior

Ajuste personalizado para retener el calor y mejorar la eficiencia energética y la seguridad.

Chorros Jacuzzi® PowerPro®

Hidromasaje con presión equilibrada para disfrutar de sensaciones y de una eficacia óptimas

Carcasa ProFusion™

Tres capas que crean una carcasa sólida y resistente a los rasguños.

Filtración programable

Ajustes de configuración basados en informes de uso de energía en su app SmartTub™.

Fontanería de diseño de rendimiento

Índice de bomba-a-chorro de alta precisión para obtener una presión del agua optimizada en todos los asientos.

Desmontable sin herramientas

Paneles sintéticos de alta calidad y resistente a los rayos UV con fácil acceso a los componentes críticos de la bañera de hidromasaje.

Aislamiento integral

Retiene el calor, absorbe el ruido y es compatible con las tuberías.

Base ProPolymer™ duradera

Impermeable a la humedad y la naturaleza, además de también facilitar la instalación.

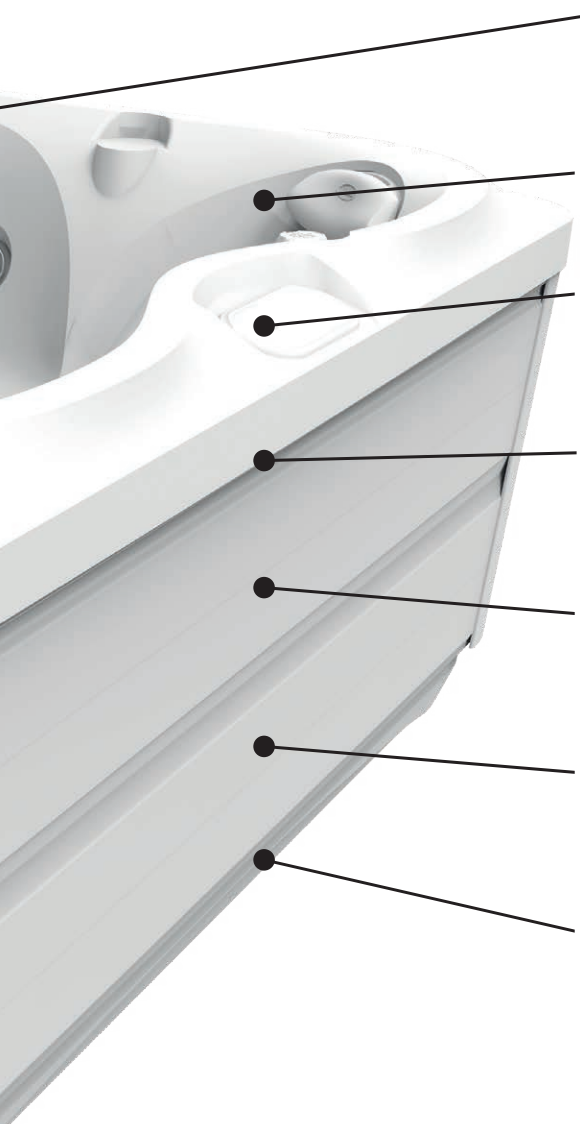



Innovación

El sistema exclusivo SmartTub™ se ha diseñado para maximizar su relajación, recuperación y potencial de ahorro energético.

Hoy es más fácil que nunca usar y realizar el mantenimiento de su Spa Jacuzzi®.

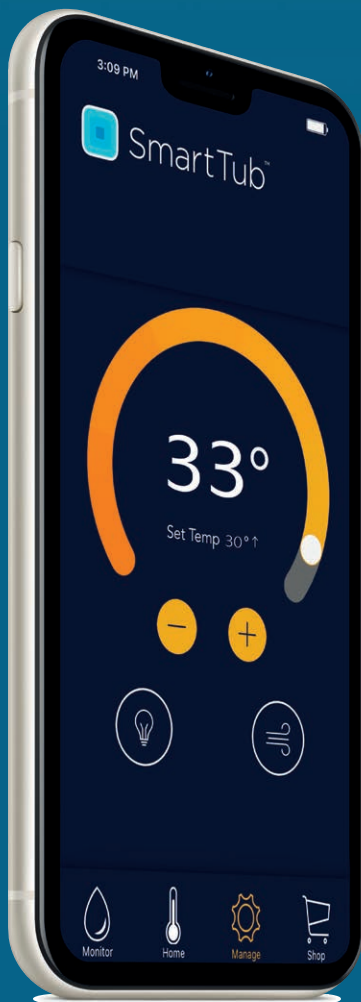

**“ALEXA,
DILE A MI SPA
QUE EMPIECE
MI MASAJE”**

INNOVACIÓN

Gestión simplificada de la bañera de hidromasaje

Personalice sus ajustes

- Gestione el Spa de su casa de vacaciones.
- Cambie la temperatura, la iluminación y los chorros.
- Controle el consumo energético y la filtración.

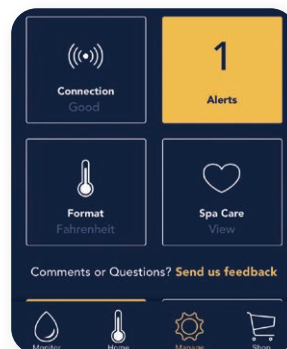

Supervisión por control remoto

- Genera informes de consumo energético.

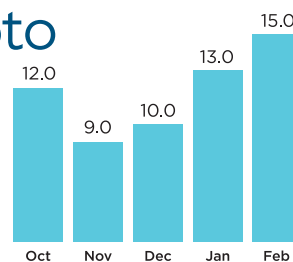

Uso fácil

- Permanece siempre conectada con un servicio basado en el teléfono móvil.
- Permite la activación del Spa con el dispositivo Smart Home.
- Vídeos con consejos sobre acceso personalizado e instrucciones prácticas.



SmartTub™



El sistema SmartTub™ usa comunicación de celular y requiere el servicio de teléfono móvil de nuestro proveedor asociado en su zona. Para más información al respecto, consulte el sitio web. Requiere que la suscripción dé comienzo el segundo año de propiedad. Las estimaciones están basadas en las lecturas del sensor y no tienen por qué corresponderse con las mediciones de sus compañías de utilidades. Contacte con su compañía de utilidades para consultar datos específicos de su sistema local.

COLECCIÓN
J-500™



COLECCIÓN
J-400™



COLECCIÓN
J-300™



COLECCIÓN
J-200™



COLECCIÓN
DESIGN



COLECCIÓN
PROFESSIONAL



COLECCIÓN
LODGE+



COLECCIÓN
SWIM SPA



Elija el Spa adecuado para usted:

1. Seleccionar las medidas y el número

Un malentendido común acerca del tamaño del Spa es que estamos limitados a modelos con menos opciones de asiento porque disponemos de menos espacio exterior donde situarlo. Pues bien, tenemos buenas noticias, porque un Spa con más combinaciones de masaje solo requiere una huella ligeramente más grande, en algunos casos de tan solo unos centímetros más.

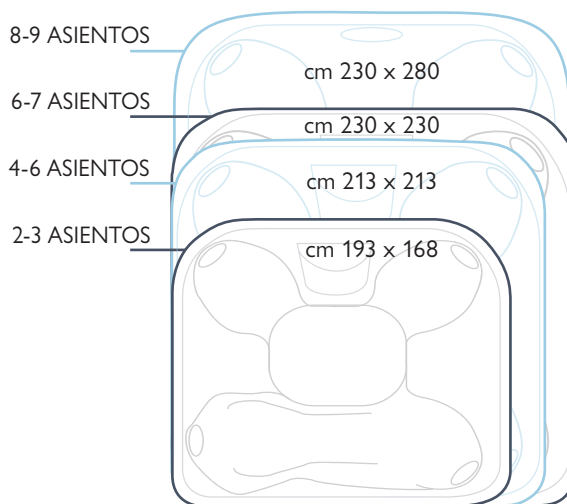

2. Elegir la configuración de los asientos

Recostado

Además de varios asientos, el Spa con lounge ofrece la posibilidad de recostarse para recibir un masaje individual completo.

Asiento abierto

El Spa con asientos juntos ofrece varios tipos de masaje.

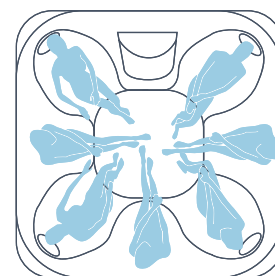
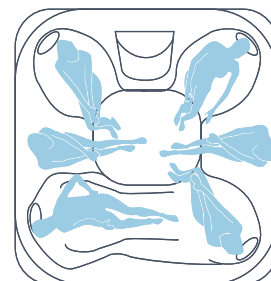

3. encuentre el Spa adecuado para usted www.Jacuzzi.com





J-500™ COLECCIÓN





Características:

- Sistema SmartTub™
- Borde doble realzado con cascadas multicolor
- Chorros especiales Jacuzzi® PowerPro® FX-D
- Panel de mandos de cristal ProTouch™
- Iluminación interna ProEdge™
- Iluminación externa de esquina integrada
- Clearray Active Oxygen™
Generador de ozono de bajo consumo + UV-C
- Filtración en 5 etapas
- Bomba de filtro ProStream™
- Base de Propolymer™
- Sistema de desagüe rápido
- Elegante apoyacabezas acolchado
- Equipo estéreo BLUEWAVE®, Altavoces de primera calidad,
Subwoofer amplificado
- Exterior con tejido de diseño Curvalux™
- Cubierta ProLast™

Hidromasaje plantar para reflexología

- El J-575™ ofrece un masaje lateral en la planta de los pies que resulta ideal para relajarse después de una larga jornada de trabajo, de un entrenamiento intenso o de permanecer mucho tiempo de pie.



Cascadas Watercolour™

- La doble cascada, junto con la iluminación interna ProEdge™, proporciona una experiencia cromática que produce una atmósfera placentera, que se adapta al estado de ánimo de cada uno.
- Las cascadas dan lugar a un masaje relajante en la cabeza y el cuello que da alivio después de un largo día de trabajo, para un masaje excepcional a los haces musculares de la espalda.



Asiento reclinado hidroterapéutico RX total body

- El asiento reclinado del Spa J-575™ es una experiencia de inmersión total, con un masaje directo y profundo a la espalda y a las caderas, y unos jets más suaves y menos vigorosos para la zona posterior de piernas y pies.
- El asiento ha sido mejorado y cuenta con dos jets FX Large Directional para un efecto masajeante que estimula los tejidos musculares de las caderas y brinda una experiencia inigualable.
- El asiento hidroterapéutico del J-575™ incluye cómodos reposabrazos con jets hidroterapéuticos PX avanzados, para un masaje pulsante a las muñecas.

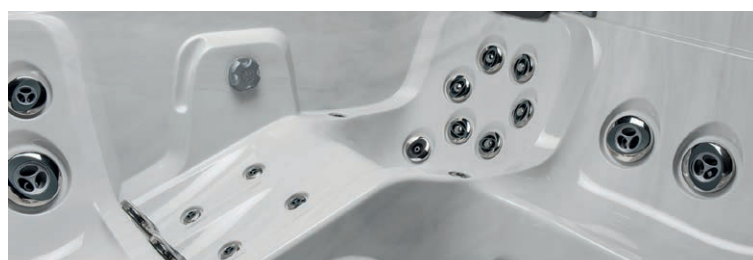

Todas las dimensiones de las minipiscinas se muestran en: L. x An. x Al.



CLAVES DE LA COLECCIÓN DE CHORROS JACUZZI® POWERPRO®



A la tensión nominal, el valor puede variar en función de las fluctuaciones de la red y de las tolerancias de los componentes.



J-575™ LOUNGE

5-6 Asientos

DIMENSIONES

231 cm x 231 cm x 95/107 H cm

PESO DEL SPA

en seco 407 kg • peso total lleno 2.470 kg
carga pavimento sobre zona de apoyo 636 kg/m²

VOLUMEN MEDIO DE AGUA

EN USO 1.685 l

ABSORCIÓN ELÉCTRICA MÁXIMA

con calefactor eléctrico 6,9 kW

CHORROS EN TOTAL: 49



COLOR **CASCO**



Platinum

PANELES **CURVALUX™**



Silverwood

CUBIERTA **PROLAST™**



Negro



x5-6



J - 575™



SmartTub™

No es solo un Spa: es un auténtico icono de estilo y excelencia.



95/107 cm

231 cm



231 cm



CLEARRAY ACTIVE OXYGEN™



MANDOS ORIENTABLES



DOBLE CASCADA



MULTICOLOR



EQUIPO ESTÉREO

chorros en total: 49

peso del Spa: neto 407 kg • peso total lleno 2.470 kg

carga pavimento sobre zona de apoyo 636 kg/m²

absorción eléctrica máxima: calefactor eléctrico 6,9 kW





J-400™ COLECCIÓN



J-485™



Características:

- SmartTub™
- Exclusivo diseño de respaldo alto
- Acabado ProFinish™
- Panel de mandos ProTouch™
- Chorros Jacuzzi® PowerPro®
- Chorros Jacuzzi® PowerPro® RX y PX específicos
- Sistema de filtración con 5 etapas
- Bomba de filtro ProStream™
- Base de Propolymer™
- Extracción del gabinete sin herramientas
- Sistema de desagüe rápido
- Cascada WaterColour™
- Iluminación LED de alta calidad
- Apoyacabezas ajustable
- Portavasos iluminados
- Luz indicadora de estado
- Generador de baja producción de ozono Clearray Active Oxygen™
- Luces exteriores
- Cubierta ProLast™

Funciones adicionales:

- Equipo estéreo BLUEWAVE®
 - Altavoces de primera calidad
 - Subwoofer amplificado

J - 400™ COLECCIÓN

J-495™, J-485™ y J-475™ Hidromasaje plantar central y reflexología

- Situado centralmente en la zona de los pies, permite que más personas disfruten de este masaje hidroterapéutico, prescindiendo de dónde estén sentadas en el Spa.
- Este masaje es ideal para relajarse después de un largo día de trabajo, un entrenamiento intenso o habiendo permanecido mucho tiempo de pie.



J-495™, J-445™ y J-435™ Cascada Watercolour™ EXTRA LARGE

- Doble cascada extra larga: actúa con el efecto relajante del agua y da vida a un masaje apacible en la cabeza y el cuello que ayuda a abandonarse después de un largo día.
- Todo ello se junta a los grandes jets rotatorios, para un masaje directo a la espalda que relaja y alivia los dolores.
- La iluminación para la cromoterapia, controlada desde el panel de mandos ProTouch™, permite crear el escenario y la atmósfera adecuada para cualquier exigencia y ocasión.



J-475™ Y J-435™ Asiento reclinado para un masaje total body

- El asiento reclinado del Spa J-400™ es una experiencia de inmersión total, con un masaje directo y profundo a la espalda y a las caderas, y unos blowers para la zona posterior de piernas y pies.
- Produce la sensación de estar tumbados en la cama en relax total, en la atmósfera de hidromasaje favorita.





J-400™
COLECCIÓN

Todas las dimensiones de las minipiscinas se muestran en: L. x An. x Al.



CLAVES DE LA COLECCIÓN DE CHORROS JACUZZI® POWERPRO®



A la tensión nominal, el valor puede variar en función de las fluctuaciones de la red y de las tolerancias de los componentes.



J-495™ LOUNGE

8-9 Asientos

DIMENSIONES

231 cm x 279 cm x 95/110 H cm

PESO DEL SPA

en seco 495 kg • peso total lleno 3.030 kg
carga pavimento sobre zona de apoyo 535 kg/m²

VOLUMEN MEDIO DE AGUA

EN USO 1.893 l

ABSORCIÓN ELÉCTRICA MÁXIMA

con calefactor eléctrico 8,5 kW

CHORROS EN TOTAL: 71



J-485™

6-7 Asientos

DIMENSIONES

231 cm x 231 cm x 95/110 H cm

PESO DEL SPA

en seco 415 kg • peso total lleno 2.421 kg
carga pavimento sobre zona de apoyo 510 kg/m²

VOLUMEN MEDIO DE AGUA

EN USO 1.647 l

ABSORCIÓN ELÉCTRICA MÁXIMA

con calefactor eléctrico 6,9 kW

CHORROS EN TOTAL: 49



J-475™ LOUNGE

6-7 Asientos

DIMENSIONES

231 cm x 231 cm x 95/110 H cm

PESO DEL SPA

en seco 420 kg • peso total lleno 2.444 kg
carga pavimento sobre zona de apoyo 514 kg/m²

VOLUMEN MEDIO DE AGUA

EN USO 1.666 l

ABSORCIÓN ELÉCTRICA MÁXIMA

con calefactor eléctrico 6,9 kW

CHORROS EN TOTAL: 55



J-445™

6 Asientos

DIMENSIONES

213 cm x 213 cm x 95/110H cm

PESO DEL SPA

en seco 388 kg • peso total lleno 2.052 kg
carga pavimento sobre zona de apoyo 513 kg/m²

VOLUMEN MEDIO DE AGUA

EN USO 1.438 l

ABSORCIÓN ELÉCTRICA MÁXIMA

con calefactor eléctrico 6,9 kW

CHORROS EN TOTAL: 45



J-435™ LOUNGE

5-6 Asientos

DIMENSIONES

213 cm x 213 cm x 95/110 H cm

PESO DEL SPA

en seco 373 kg • peso total lleno 2.037 kg
carga pavimento sobre zona de apoyo 510 kg/m²

VOLUMEN MEDIO DE AGUA

EN USO 1.363 l

ABSORCIÓN ELÉCTRICA MÁXIMA

con calefactor eléctrico 6,9 kW

CHORROS EN TOTAL: 47



J-425™

4-5 Asientos

DIMENSIONES

193 cm x 221 cm x 86/101 H cm

PESO DEL SPA

en seco 352 kg • peso total lleno 1.941 kg
carga pavimento sobre zona de apoyo 514 kg/m²

VOLUMEN MEDIO DE AGUA

EN USO 1.211 l

ABSORCIÓN ELÉCTRICA MÁXIMA

con calefactor eléctrico 6,9 kW

CHORROS EN TOTAL: 35



COLORES CASCO



PANELES PROFINISH™



CUBIERTA PROLAST™





SmartTub™

El Spa más amplio de la gama Jacuzzi® con 9 asientos de hidromasaje. Ideal para el uso en familia o con amigos, propicia la diversión y la vida social gracias al masaje tonificante especial. Una experiencia de puro relax con todos los beneficios de la música y la cromoterapia.



95/110 cm

231 cm



279 cm



CLEARRAY
ACTIVE OXYGEN™



MANDOS
ORIENTABLES



CASCADAS



MULTICOLOR



EQUIPO
ESTÉREO

chorros en total: 71

peso del Spa: neto 495 kg • peso total lleno 3.030 kg

carga pavimento sobre zona de apoyo 535 kg/m²

absorción eléctrica máxima: con calefactor eléctrico 8,5 kW





x6-7

J - 485™



SmartTub™

J-485™ es el Spa que ofrece un hidromasaje completo junto con un diseño nuevo. Con asientos abiertos a diferentes alturas, el Spa J-485™ alivia desde el cuello hasta los dedos de los pies gracias al domo expresamente diseñado para masajear la planta de los pies.



95/110 cm



CLEARRAY
ACTIVE OXYGEN™



MANDOS
ORIENTABLES



CASCADAS



MULTICOLOR



EQUIPO
ESTÉREO



231 cm

231 cm

chorros en total: 49

peso del Spa: neto 415 kg • peso total lleno 2.421 kg

carga pavimento sobre zona de apoyo 510 kg/m²

absorción eléctrica máxima: con calefactor eléctrico 6,9 kW





SmartTub™

J-475™ es el Spa diseñado para ofrecer los tratamientos de hidromasaje más profundos. Gracias a que ofrece la variedad más amplia de chorros Jacuzzi® PowerPro® de la colección Jacuzzi® y un asiento lounge para la inmersión de cuerpo entero, además de detalles exclusivos como la cascada iluminada, el Spa J-475™ garantiza una relajación inigualable.



95/110 cm



CLEARRAY
ACTIVE OXYGEN™



MANDOS
ORIENTABLES



CASCADAS



MULTICOLOR



EQUIPO
ESTÉREO



231 cm

231 cm

chorros en total: 55

peso del Spa: neto 420 kg • peso total lleno 2.444 kg

carga pavimento sobre zona de apoyo 514 kg/m²

absorción eléctrica máxima: con calefactor eléctrico 6,9 kW





x5-6

J - 4 4 5™



SmartTub

El último modelo de la serie J-400™ se distingue por su nuevo diseño y su atención al detalle. J-445™ utiliza un nuevo sistema de gestión del calor sumamente eficiente que asegura un ahorro en el consumo energético.



95/10 cm



CLEARRAY
ACTIVE OXYGEN™



MANDOS
ORIENTABLES



CASCADAS



MULTICOLOR



EQUIPO
ESTÉREO

213 cm



213 cm

chorros en total: 45

peso del Spa: neto 388 kg • peso total lleno 2.052 kg

carga pavimento sobre zona de apoyo 513 kg/m²

absorción eléctrica máxima: con calefactor eléctrico 6,9 kW





J - 435™



SmartTub™

El nuevo Spa lounge de la serie J-400™ ha sido proyectado cuidadosamente en todos sus detalles: de la cascada iluminada a los portavasos integrados, de los apoyacabezas regulables al panel de mandos orientable, de las luces de cortesía esquineras a su extraordinaria facilidad de inspección.



95/10 cm



CLEARRAY
ACTIVE OXYGEN™



MANDOS
ORIENTABLES



CASCADAS



MULTICOLOR



EQUIPO
ESTÉREO

213 cm



213 cm

chorros en total: 47

peso del Spa: neto 373 kg • peso total lleno 2.037 kg

carga pavimento sobre zona de apoyo 510 kg/m²

absorción eléctrica máxima: con calefactor eléctrico 6,9 kW





SmartTub

El Spa más compacto de la colección J-400™. Ideal para disfrutar de una experiencia de hidromasaje relajante y completa. El exclusivo banco ergonómico permite permanecer en la bañera con la máxima comodidad para disfrutar con total relajación en pareja o con amigos.



86/101 cm

193 cm



221 cm



CLEARRAY
ACTIVE OXYGEN™



MANDOS
ORIENTABLES



CASCADAS



MULTICOLOR



EQUIPO
ESTÉREO

chorros en total: 35

peso del Spa: neto 352 kg • peso total lleno 1.941 kg

carga pavimento sobre zona de apoyo 514 kg/m²

absorción eléctrica máxima: con calefactor eléctrico 6,9 kW





J-300™
COLECCIÓN





Características:

- Chorros Jacuzzi® PowerPro®
- Chorros Jacuzzi® PowerPro® BX y FX-L específicos
- Cabezal de masaje HydroSoothe™
- Mando iluminado
- Sistema de filtración con 4 etapas
- Bomba de circulación ProStream™
- Base de Propolymer™
- Gabinete sin herramientas
- Cascada Water Rainbow®
- Luces LED ProLite™
- Portavasos iluminados
- Generador de baja producción de ozono Clearray Active Oxygen™
- Iluminación Exterior
- Gabinete ProFinish™
- Cubierta ProLast™

Funciones adicionales:

- Compatible con SmartTub™
- Equipo estéreo BLUEWAVE®
 - Altavoces convencionales
 - Subwoofer

J - 300™ COLECCIÓN

J-385™, J-365™ y J-345™ Hidromasaje plantar central y reflexología

- Las diferentes experiencias de reflexología de J-300™ van del reposapiés central a los módulos múltiples laterales que proporcionan un masaje plantar.
- Situados centralmente en la zona de los pies, permiten que más personas disfruten de este masaje hidroterapéutico, prescindiendo de dónde estén sentadas en el Spa.
- Este masaje es ideal para relajarse después de un largo día de trabajo, un entrenamiento intenso o habiendo permanecido mucho tiempo de pie.



Disponible en todos los modelos J-300™ Cojín de masaje Hydrosoothe™

- Una cascada que actúa con el efecto relajante del agua y da vida a un masaje apacible a la cabeza y al cuello que ayuda a abandonarse después de un largo día.
- Dos grandes chorros integrados en el cabezal Hydrosoothe™ que giran para dar un masaje relajante en la espalda que alivia los dolores.
- La iluminación avanzada para la cromoterapia ProLite™ permite crear el escenario y la atmósfera adecuada para cualquier exigencia y ocasión.



J-375™, J-355™, J-335™ y J-315™ Asiento reclinado para un masaje total body

- El asiento reclinado del Spa J-300™ combina toda la tecnología de los jets Jacuzzi® PowerPro® para un masaje total body.
- Una experiencia de inmersión total, con un masaje directo y profundo a la espalda y a las caderas, y unos jets más delicados y menos vigorosos para la zona posterior de piernas y pies.
- El asiento reclinado, junto con los jets Jacuzzi® PowerPro® BX y FX-L, exclusivos de esta gama, dan un masaje avanzado a la zona lumbar y a las piernas, ideal para reponerse después de un largo día de trabajo.





J-385™

J-300™
COLECCIÓN

Todas las dimensiones de las minipiscinas se muestran en: L. x An. x Al.



CLAVES DE LA COLECCIÓN DE CHORROS JACUZZI® POWERPRO®



A la tensión nominal, el valor puede variar en función de las fluctuaciones de la red y de las tolerancias de los componentes.



J-385™

6-7 Asientos

DIMENSIONES

231 cm x 231 cm x 95 H cm

PESO DEL SPA

en seco 386 kg • peso total lleno 2.618 kg
carga pavimento sobre zona de apoyo
541 kg/m²

VOLUMEN MEDIO DE AGUA
EN USO 1.741 l

ABSORCIÓN ELÉCTRICA
MÁXIMA

con calefactor eléctrico 6,7 kW

CHORROS EN TOTAL: 51



J-375™ LOUNGE

5-6 Asientos

DIMENSIONES

231 cm x 231 cm x 95 H cm

PESO DEL SPA

en seco 376 kg • peso total lleno 2.571 kg
carga pavimento sobre zona de apoyo
531 kg/m²

VOLUMEN MEDIO DE AGUA
EN USO 1.685 l

ABSORCIÓN ELÉCTRICA
MÁXIMA

con calefactor eléctrico 6,7 kW

CHORROS EN TOTAL: 52



J-365™

6-7 Asientos

DIMENSIONES

231 cm x 214 cm x 95 H cm

PESO DEL SPA

en seco 365 kg • peso total lleno 2.257 kg
carga pavimento sobre zona de apoyo
568 kg/m²

VOLUMEN MEDIO DE AGUA
EN USO 1.495 l

ABSORCIÓN ELÉCTRICA
MÁXIMA

con calefactor eléctrico 6,7 kW

CHORROS EN TOTAL: 46



J-355™ LOUNGE

5-6 Asientos

DIMENSIONES

231 cm x 214 cm x 95 H cm

PESO DEL SPA

en seco 369 kg • peso total lleno 1.855 kg
carga pavimento sobre zona de apoyo
560 kg/m²

VOLUMEN MEDIO DE AGUA
EN USO 1.363 l

ABSORCIÓN ELÉCTRICA
MÁXIMA

con calefactor eléctrico 6,7 kW

CHORROS EN TOTAL: 44



J-345™

6-7 Asientos

DIMENSIONES

214 cm x 214 cm x 91 H cm

PESO DEL SPA

en seco 352 kg • peso total lleno 2.036 kg
carga pavimento sobre zona de apoyo
553 kg/m²

VOLUMEN MEDIO DE AGUA
EN USO 1.306 l

ABSORCIÓN ELÉCTRICA
MÁXIMA

con calefactor eléctrico 6,7 kW

CHORROS EN TOTAL: 41



J-335™ LOUNGE

5-6 Asientos

DIMENSIONES

214 cm x 214 cm x 91 H cm

PESO DEL SPA

en seco 347 kg • peso total lleno 2.125 kg
carga pavimento sobre zona de apoyo
557 kg/m²

VOLUMEN MEDIO DE AGUA
EN USO 1.325 l

ABSORCIÓN ELÉCTRICA
MÁXIMA

con calefactor eléctrico 6,7 kW

CHORROS EN TOTAL: 42



J-325™

4-5 Asientos

DIMENSIONES

193 cm x 213 cm x 85 H cm

PESO DEL SPA

en seco 281 kg • peso total lleno 1.983 kg
carga pavimento sobre zona de apoyo
620 kg/m²

VOLUMEN MEDIO DE AGUA
EN USO 1.268 l

ABSORCIÓN ELÉCTRICA
MÁXIMA

con calefactor eléctrico 5,1 kW

CHORROS EN TOTAL: 23



J-315™ LOUNGE

2-3 Asientos

DIMENSIONES

193 cm x 168 cm x 81 H cm

PESO DEL SPA

en seco 241 kg • peso total lleno 1.300 kg
carga pavimento sobre zona de apoyo
544 kg/m²

VOLUMEN MEDIO DE AGUA
EN USO 795 l

ABSORCIÓN ELÉCTRICA
MÁXIMA

con calefactor eléctrico 5,1 kW

CHORROS EN TOTAL: 23



COLORES CASCO



PANELES PROFINISH™



CUBIERTA PROLAST™





El Spa más grande de la gama con varios asientos.
Perfecto para socializar con amigos y familiares.



95 cm

231 cm

231 cm



CLEARRAY
ACTIVE OXYGEN™



CABEZAL
HYDROSOOTHE™



CASCADAS



MULTICOLOR



EQUIPO
ESTÉREO

chorros en total: 51

peso del Spa: neto 386 kg • peso total lleno 2.618 kg

carga pavimento sobre zona de apoyo 541 kg/m²

absorción eléctrica máxima: con calefactor eléctrico 6,7 kW





x5-6



J - 375™



El Spa más grande de la gama J-300™, con asiento reclinado para una experiencia diferente de inmersión total, ideal para una familia de gran tamaño o para socializar con grupos de amigos.



95 cm

231 cm



231 cm



CLEARRAY
ACTIVE OXYGEN™



CABEZAL
HYDROSOOTHE™



CASCADAS



MULTICOLOR



EQUIPO
ESTÉREO

chorros en total: 52

peso del Spa: neto 376 kg • peso total lleno 2.571 kg

carga pavimento sobre zona de apoyo 531 kg/m²

absorción eléctrica máxima: con calefactor eléctrico 6,7 kW





Un Spa espacioso de medio tamaño para socializar, con varios tamaños de asientos. La altura elevada ofrece más opciones a los adultos más altos, pero no se olvida del resto de la familia, con un asiento específico para cada uno.



95 cm

231 cm



214 cm



CLEARRAY
ACTIVE OXYGEN™



CABEZAL
HYDROSOOTHE™



CASCADAS



MULTICOLOR



EQUIPO
ESTÉREO

chorros en total: 46

peso del Spa: neto 365 kg • peso total lleno 2.257 kg

carga pavimento sobre zona de apoyo 568 kg/m²

absorción eléctrica máxima: con calefactor eléctrico 6,7 kW





x5-6



J - 3 5 5™



Un Spa de medio tamaño y el único producto de la gama que ofrece dos asientos para niño, ideal para las familias más jóvenes.



95 cm

231 cm



214 cm



CLEARRAY
ACTIVE OXYGEN™



CABEZAL
HYDROSOOTHE™



CASCADAS



MULTICOLOR



EQUIPO
ESTÉREO

chorros en total: 44

peso del Spa: neto 369 kg • peso total lleno 1.855 kg

carga pavimento sobre zona de apoyo 560 kg/m²

absorción eléctrica máxima: con calefactor eléctrico 6,7 kW





Un Spa con varios asientos, ideal para las familias y para socializar, con cuatro asientos hidroterapéuticos de esquina y masaje para la reflexología plantar.



91 cm

214 cm



214 cm



CLEARRAY
ACTIVE OXYGEN™



CABEZAL
HYDROSOOTHE™



CASCADAS



MULTICOLOR



EQUIPO
ESTÉREO

chorros en total: 41

peso del Spa: neto 352 kg • peso total lleno 2.036 kg

carga pavimento sobre zona de apoyo 553 kg/m²

absorción eléctrica máxima: con calefactor eléctrico 6,7 kW





x5-6



J - 3 3 5™



Ideal para las familias, con una variedad de asientos más o menos profundos y una zona plana para los pies que lo vuelven especialmente idóneo para los niños más pequeños.



91 cm

214 cm



214 cm



CLEARRAY
ACTIVE OXYGEN™



CABEZAL
HYDROSOOTHE™



CASCADAS



MULTICOLOR



EQUIPO
ESTÉREO

chorros en total: 42

peso del Spa: neto 347 kg • peso total lleno 2.125 kg

carga pavimento sobre zona de apoyo 557 kg/m²

absorción eléctrica máxima: con calefactor eléctrico 6,7 kW





Un Spa compacto, que pasa por la mayor parte de las puertas de las viviendas, para poderlo colocar en el porche o en el jardín.



85 cm



CLEARRAY
ACTIVE OXYGEN™



CABEZAL
HYDROSOOTHE™



CASCADAS



MULTICOLOR



EQUIPO
ESTÉREO



193 cm

213 cm

chorros en total: 23

peso del Spa: neto 281 kg • peso total lleno 1.983 kg

carga pavimento sobre zona de apoyo 620 kg/m²

absorción eléctrica máxima: con calefactor eléctrico 5,1 kW





x2-3



J - 3 1 5™



Un Spa compacto que acoge hasta a 3 personas, ideal para espacios reducidos, patios, terrazas y balcones. Este Spa es perfecto para las parejas y ofrece todo el lujo y la tecnología de los productos más grandes de esta gama.



81 cm



CLEARRAY
ACTIVE OXYGEN™



CABEZAL
HYDROSOOTHE™



CASCADAS



MULTICOLOR



EQUIPO
ESTÉREO

193 cm



168 cm

chorros en total: 23

peso del Spa: neto 241 kg • peso total lleno 1.300 kg

carga pavimento sobre zona de apoyo 544 kg/m²

absorción eléctrica máxima: con calefactor eléctrico 5,1 kW





J-200™ COLECCIÓN





Características:

- Chorros Classic y ClassicPro™
- Clearray Active Oxygen™
- Sistema de filtración con 2 etapas
- Cómodos apoyacabezas
- Soportes para bebidas integrados
- Cascada iluminada
- Luces multicolor
- Cubiertas ProLast™

J - 200™ COLECCIÓN

Prestaciones

- Ofrece una experiencia de hidromasaje completa, con posicionamiento de los chorros probado
- Asientos ergonómicos diferentes con configuraciones y chorros diversos para ofrecer el masaje ideal a cada persona



Design

- Durabilidad y eficiencia máximas con cuerpo acrílico y aislamiento completo
- Gabinete resistente a rayos UV que conserva su atractivo aspecto durante más tiempo



Fácil de usar

- Simplifica el uso mediante mandos de un solo botón
- Facilita el mantenimiento con el sistema de filtración de carga superior



J-200™
COLECCIÓN



J-245™

Todas las dimensiones de las minipiscinas se muestran en: L. x An. x Al.

A la tensión nominal, el valor puede variar en función de las fluctuaciones de la red y de las tolerancias de los componentes.



J-280™

6-7 Asientos

DIMENSIONES

229 cm x 229 cm x 93 H cm

PESO DEL SPA

en seco 401 kg • peso total lleno 2.558 kg
carga pavimento sobre zona de apoyo
529 kg/m²

**VOLUMEN MEDIO DE AGUA
EN USO 1.741 l**

ABSORCIÓN ELÉCTRICA MÁXIMA

con calefactor eléctrico 6,5 kW

CHORROS EN TOTAL

44 ClassicPro™



J-275™



6 Asientos

DIMENSIONES

229 cm x 229 cm x 93 H cm

PESO DEL SPA

en seco 366 kg • peso total lleno 2.371 kg
carga pavimento sobre zona de apoyo
490 kg/m²

**VOLUMEN MEDIO DE AGUA
EN USO 1.590 l**

ABSORCIÓN ELÉCTRICA MÁXIMA

con calefactor eléctrico 6,5 kW

CHORROS EN TOTAL

45 ClassicPro™



J-245™

6-7 Asientos

DIMENSIONES

213 cm x 213 cm x 91 H cm

PESO DEL SPA

en seco 375 kg • peso total lleno 2.153 kg
carga pavimento sobre zona de apoyo
539 kg/m²

**VOLUMEN MEDIO DE AGUA
EN USO 1.363 l**

ABSORCIÓN ELÉCTRICA MÁXIMA

con calefactor eléctrico 6,5 kW

CHORROS EN TOTAL

35 ClassicPro™



J-235™



6 Asientos

DIMENSIONES

213 cm x 213 cm x 91 H cm

PESO DEL SPA

en seco 326 kg • peso total lleno 2.066 kg
carga pavimento sobre zona de apoyo
516 kg/m²

**VOLUMEN MEDIO DE AGUA
EN USO 1.363 l**

ABSORCIÓN ELÉCTRICA MÁXIMA

con calefactor eléctrico 6,5 kW

CHORROS EN TOTAL

35 ClassicPro™



J-225™

4-5 Asientos

DIMENSIONES

193 cm x 213 cm x 87 H cm

PESO DEL SPA

en seco 255 kg • peso total lleno 1.914 kg
carga pavimento sobre zona de apoyo
497 kg/m²

**VOLUMEN MEDIO DE AGUA
EN USO 1.340 l**

ABSORCIÓN ELÉCTRICA MÁXIMA

con calefactor eléctrico 4,9 kW

CHORROS EN TOTAL

23 Classic



J-215™



2-3 Asientos

DIMENSIONES

193 cm x 168 cm x 81 H cm

PESO DEL SPA

en seco 223 kg • peso total lleno 1.261 kg
carga pavimento sobre zona de apoyo
420 kg/m²

**VOLUMEN MEDIO DE AGUA
EN USO 833 l**

ABSORCIÓN ELÉCTRICA MÁXIMA

con calefactor eléctrico 4,9 kW

CHORROS EN TOTAL

19 Classic



J-210™

4 Asientos

DIMENSIONES

Ø 198 cm x 91 H cm

PESO DEL SPA

en seco 239 kg • peso total lleno 1.412 kg
carga pavimento sobre zona de apoyo
527 kg/m²

**VOLUMEN MEDIO DE AGUA
EN USO 908 l**

ABSORCIÓN ELÉCTRICA MÁXIMA

con calefactor eléctrico 4,9 kW

CHORROS EN TOTAL

19 Classic

COLORES CASCO



Platinum

COLORES PANELES



Silverwood



Roasted chestnut

CUBIERTA PROLAST™



Negro



Relax garantizado, en el Spa más grande y profundo de la gama.



98 cm

229 cm



229 cm



CLEARRAY
ACTIVE OXYGEN™



2 NIVELES DE
FILTRACIÓN



CASCADAS



ILUMINACIÓN
DE LEDS RGB

chorros en total: 44

peso del Spa: neto 401 kg • peso total lleno 2.558 kg

carga pavimento sobre zona de apoyo 529 kg/m²

absorción eléctrica máxima: con calefactor eléctrico 6,5 kW





Del entretenimiento al sosiego, los asientos corrientes y reclinado son perfectos para cualquier exigencia.



93 cm

229 cm



229 cm



CLEARRAY
ACTIVE OXYGEN™



2 NIVELES DE
FILTRACIÓN



CASCADAS



ILUMINACIÓN
DE LEDS RGB

chorros en total: 45

peso del Spa: neto 366 kg • peso total lleno 2.371 kg

carga pavimento sobre zona de apoyo 490 kg/m²

absorción eléctrica máxima: con calefactor eléctrico 6,5 kW





Ideal para familias numerosas, especialmente con niños más grandes, o para quien ama compartir su tiempo libre con muchos amigos.



92 cm

214 cm



214 cm



CLEARRAY
ACTIVE OXYGEN™



2 NIVELES DE
FILTRACIÓN



CASCADAS



ILUMINACIÓN
DE LEDS RGB

chorros en total: 35

peso del Spa: neto 375 kg • peso total lleno 2.153 kg

carga pavimento sobre zona de apoyo 539 kg/m²

absorción eléctrica máxima: con calefactor eléctrico 6,5 kW





J - 235™



Un Spa para toda la familia con asiento reclinado donde entretenerse y relajarse.



92 cm

214 cm



214 cm



CLEARRAY
ACTIVE OXYGEN™



2 NIVELES DE
FILTRACIÓN



CASCADAS



ILUMINACIÓN
DE LEDS RGB

chorros en total: 35

peso del Spa: neto 326 kg • peso total lleno 2.066 kg

carga pavimento sobre zona de apoyo 516 kg/m²

absorción eléctrica máxima: con calefactor eléctrico 6,5 kW





Ideal para patios o espacios reducidos, este modelo puede acoger hasta a cinco adultos y ofrece un asiento multifunción que garantiza versatilidad y confort.



87 cm

193 cm



CLEARRAY
ACTIVE OXYGEN™



2 NIVELES DE
FILTRACIÓN



CASCADAS



ILUMINACIÓN
DE LEDS RGB



213 cm

chorros en total: 23

peso del Spa: neto 255 kg • peso total lleno 1.914 kg

carga pavimento sobre zona de apoyo 497 kg/m²

absorción eléctrica máxima: con calefactor eléctrico 4,9 kW





x2-3



J - 2 1 5™



Este modelo es perfecto para patios y espacios reducidos, con un asiento reclinado y un dúplex puede acoger hasta a tres adultos.



81 cm

193 cm



168 cm



CLEARRAY
ACTIVE OXYGEN™



2 NIVELES DE
FILTRACIÓN



CASCADAS



ILUMINACIÓN
DE LEDS RGB

chorros en total: 19

peso del Spa: neto 223 kg • peso total lleno 1.261 kg

carga pavimento sobre zona de apoyo 420 kg/m²

absorción eléctrica máxima: con calefactor eléctrico 4,9 kW





Un Spa compacto salvaespacio para acoger hasta a 4 personas, ideal para espacios reducidos, patios, terrazas y balcones.



92 cm

Ø 198 cm



CLEARRAY
ACTIVE OXYGEN™



2 NIVELES DE
FILTRACIÓN



ILUMINACIÓN
DE LEDS RGB

chorros en total: 19

peso del Spa: neto 239 kg • peso total lleno 1.412 kg

carga pavimento sobre zona de apoyo 527 kg/m²

absorción eléctrica máxima: con calefactor eléctrico 4,9 kW



J-200™
COLECCIÓN





DESIGN COLECCIÓN





VIRTUS
paneles Graphite

Características:

- Chorros Jacuzzi® PowerPro®
- Blowers (Profile, Santorini, Delos, Delfi, Unique, Alimia)
- Cascada (Santorini, Delos, Delfi)
- Agua desbordante (Virtus, Profile)
- Controles táctiles con retroiluminación
- Light System - Multicolour
- Clearray® UV-C
- 2 Niveles de filtración
- Base de Propolymer™
- Aislamiento EcoShield (Virtus, Skylounge®)
- Cubierta térmica ProVinyl
- Instalación de superficie o encastrado

Funciones adicionales:

- Performance kit (Filtro de arena)
- Winter Pro Kit
- Intercambiador de calor

Design made in Italy

- Estos Spas elegantes, minimalistas y refinados están diseñados para adaptarse a cualquier ambiente. Todos los modelos están disponibles con paneles exteriores de materiales y colores diferentes según las tendencias actuales de decoración.
- Estos Spas ofrecen la máxima libertad de instalación: exterior o interior, de superficie o encastre, en cualquier ambiente y situación.



Los Spas Jacuzzi® originales con agua desbordante

Los modelos Virtus y Profile ofrecen un efecto de agua desbordante espectacular. Al sumergirse, el agua que se desplaza se recoge en los depósitos de compensación integrados a través de la rejilla perimetral para volver a utilizarse en el Spa, con lo que el agua se mantiene siempre en un nivel ideal, como en la piscina, y sin necesidad de rellenarlo.



Filtro de cartucho o de arena

Los modelos Profile, Santorini, Delos, Delfi y Unique están provistos de un filtro de cartucho, pero también puede utilizarse el filtro de arena Performance Kit, que garantiza una eficacia de filtrado mayor y menos mantenimiento. Virtus es el único modelo de Spa independiente con filtro de arena integrado..

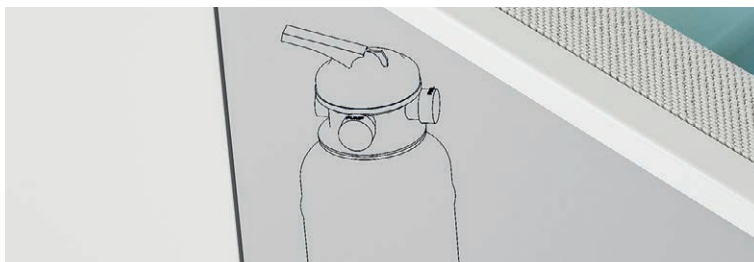



VIRTUS
paneles Graphite

COLECCIÓN
DESIGN

Todas las dimensiones de las minipiscinas se muestran en: L. x An. x Al.



A la tensión nominal, el valor puede variar en función de las fluctuaciones de la red y de las tolerancias de los componentes.

CLAVES DE LA COLECCIÓN DE CHORROS JACUZZI® POWERPRO®



Virtus

6-7 Asientos
DIMENSIONES
 250 cm x 215 cm x 93 H cm
PESO DEL SPA
 en seco 410 kg • peso total lleno 2.450 kg
 carga pavimento sobre zona de apoyo 490 kg/m²
VOLUMEN MEDIO DE AGUA EN USO 1.500 l

ABSORCIÓN ELÉCTRICA MÁXIMA
 con calefactor eléctrico 5,4 kW

CHORROS EN TOTAL: 50



Profile

5-6 Asientos
DIMENSIONES
 235 cm x 211 cm x 93 H cm
 239 cm x 215 cm x 93 H cm
PESO DEL SPA
 en seco 350 kg • peso total lleno 2.460 kg
 carga pavimento sobre zona de apoyo TOP 558 / BASE 547 kg/m²
VOLUMEN MEDIO DE AGUA EN USO 1.600 l

ABSORCIÓN ELÉCTRICA MÁXIMA
 con calefactor eléctrico TOP 5,4 / BASE 4,7 kW
 con intercambiador 2,0 kW

CHORROS EN TOTAL: 45 + 14 BLOWER



Santorini

5 Asientos
DIMENSIONES
 215 cm x 230 cm x 90 cm
PESO DEL SPA
 en seco 300 kg • peso total lleno 2.100 kg
 carga pavimento sobre zona de apoyo 479 kg/m²
VOLUMEN MEDIO DE AGUA EN USO 1.250 l

ABSORCIÓN ELÉCTRICA MÁXIMA
 con calefactor eléctrico 4,7 kW
 con intercambiador 3,7 kW

CHORROS EN TOTAL: 43 + 14 BLOWER



Delos

4 Asientos
DIMENSIONES
 215 cm x 190 cm x 80 H cm
PESO DEL SPA
 en seco 250 kg • peso total lleno 1.390 kg
 carga pavimento sobre zona de apoyo 459 kg/m²
VOLUMEN MEDIO DE AGUA EN USO 860 l

ABSORCIÓN ELÉCTRICA MÁXIMA
 con calefactor eléctrico 4,7 kW
 con intercambiador 2,0 kW

CHORROS EN TOTAL: 26 + 10 BLOWER



Delfi

4 Asientos
DIMENSIONES
 190 cm x 190 cm x 80 H cm
PESO DEL SPA
 en seco 270 kg • peso total lleno 1.440 kg
 carga pavimento sobre zona de apoyo 460 kg/m²
VOLUMEN MEDIO DE AGUA EN USO 700 l

ABSORCIÓN ELÉCTRICA MÁXIMA
 con calefactor eléctrico 4,7 kW
 con intercambiador 2,0 kW

CHORROS EN TOTAL: 26 + 10 BLOWER



Skylounge®

4 Asientos
DIMENSIONES
 190 cm x 190 cm x 72/80 H cm
PESO DEL SPA
 en seco 220 kg • peso total lleno 985 kg
 carga pavimento sobre zona de apoyo 328 kg/m²
VOLUMEN MEDIO DE AGUA EN USO 600 l

ABSORCIÓN ELÉCTRICA MÁXIMA
 con calefactor eléctrico 4,7 kW

CHORROS EN TOTAL: 10



Unique

3 Asientos
DIMENSIONES
 190 cm x 150 cm x 80 H cm
PESO DEL SPA
 en seco 240 kg • peso total lleno 1.270 kg
 carga pavimento sobre zona de apoyo 552 kg/m²
VOLUMEN MEDIO DE AGUA EN USO 630 l

ABSORCIÓN ELÉCTRICA MÁXIMA
 con calefactor eléctrico 3,9 kW

CHORROS EN TOTAL: 24 + 10 BLOWER



City™ SPA

2 Asientos
DIMENSIONES
 150 cm x 160 cm x 75 H cm
PESO DEL SPA
 en seco 220 kg • peso total lleno 790 kg
 carga pavimento sobre zona de apoyo 350 kg/m²
VOLUMEN MEDIO DE AGUA EN USO 470 l

ABSORCIÓN ELÉCTRICA MÁXIMA
 con calefactor eléctrico (2,0 kW) 3,7 kW
 con calefactor eléctrico (1,5 kW) 1,8 kW

CHORROS EN TOTAL: 20



Alimia

5-6 Asientos
DIMENSIONES
 Ø 212 cm x 90 H cm
PESO DEL SPA
 en seco 290 kg • peso total lleno 1.940 kg
 carga pavimento sobre zona de apoyo 626 kg/m²
VOLUMEN MEDIO DE AGUA EN USO 1.370 l

ABSORCIÓN ELÉCTRICA MÁXIMA
 con calefactor eléctrico 5,4 kW

CHORROS EN TOTAL: 28 + 12 BLOWER



COLORES CASCO

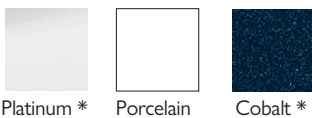

CUBIERTA PROVINYL

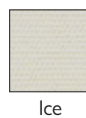

PANELES

MADERA SINTÉTICA



Graphite*



Teak*

MADERA

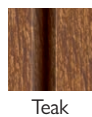

Teak Profile



Teak 2 Unique

COMPUESTO-PVC

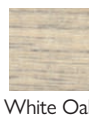

White Oak City™ Spa, Unique



Grey Oak City™ Spa, Unique

TEJIDO PARA EL EXTERIOR



turquesa/blanco Skylounge®



marrón/blanco Skylounge®

* Consultar modelo en lista de precios





x6-7



VIRTUS

design Dodo Arslan
Jacuzzi® design



Destinado a la Hotelería, entre otros, Virtus es el Spa ideal para compartir un momento de bienestar, divertirse juntos y despejar la mente. Los siete asientos con inclinación y profundidad creciente ofrecen un hidromasaje selectivo y completo y se adaptan a todos. El borde a ras de suelo y el sistema de autocompensación permiten mantener siempre el agua en el nivel ideal, evitando de esta manera la necesidad de rellenar el Spa.

Nota: Requiere acometida de agua y desagüe.



CLEARARRAY
ACTIVE OXYGEN™



INFINITY
SPA



FILTRO DE ARENA



QUICK DRAIN®



MULTICOLOR



93 cm

250 cm



215 cm

chorros en total: 50

peso del Spa: neto 410 kg • peso total lleno 2.450 kg

carga pavimento sobre zona de apoyo 490 kg/m²

absorción eléctrica máxima: con calefactor eléctrico 5,4 kW





x5-6



PROFILE

design
Jacuzzi® design



El encanto de una piscina desbordante con una tecnología de compensación automática del agua, que llena el Spa cuando el agua se pierde debido al uso o a la evaporación y un diseño verdaderamente único y cautivador.

Nota: Requiere acometida de agua y desagüe.



93 cm

239 cm



CLEARRAY®
UV-C SYSTEM



2 NIVELES DE
FILTRACIÓN



MULTICOLOR



215 cm

chorros en total: 31 hidro + 14 blower

peso del Spa: neto 350 kg • peso total lleno 2.460 kg

carga pavimento sobre zona de apoyo TOP 558 / BASE 547 kg/m²

absorción eléctrica máxima: con calefactor eléctrico TOP 5,4 / BASE 4,7 kW

con intercambiador 2,0 kW



El único Spa de la gama con lounge doble, amplio borde de apoyo y reposacabezas grande de material suave para mayor confort.



90 cm

215 cm



230 cm



CLEARRAY®
UV-C SYSTEM



2 NIVELES DE
FILTRACIÓN



CASCADAS



MULTICOLOR

chorros en total: 29 idro + 14 blower
 peso del Spa: neto 300 kg • peso total lleno 2.100 kg
 carga pavimento sobre zona de apoyo 479 kg/m²
 absorción eléctrica máxima:
 con calefactor eléctrico 4,7 kW • con intercambiador 3,7 kW



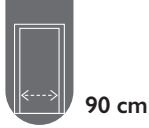

DELOS
design
Kaluderovic & Condini



Un diseño minimalista moderno con un amplio borde de apoyo, combinado con un cómodo reposacabezas y un gran cabezal de esquina que puede utilizarse como asiento. La altura reducida facilita el acceso y la instalación del Spa en entornos domésticos.



80 cm



CLEARRAY®
UV-C SYSTEM



2 NIVELES DE
FILTRACIÓN



CASCADAS



MULTICOLOR



215 cm

190 cm

chorros en total: 16 idro + 10 blower
 peso del Spa: neto 250 kg • peso total lleno 1.390 kg
 carga pavimento sobre zona de apoyo 459 kg/m²
 absorción eléctrica máxima:
 con calefactor eléctrico 4,7 kW • con intercambiador 2,0 kW



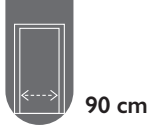

DELFI
design
Kaluderovic & Condini



Ideales para espacios pequeños, patios, terrazas y balcones, siempre garantizando la combinación perfecta de confort y diseño contemporáneo. Un pequeño Spa, versátil en cuanto a los asientos y con altura reducida que facilita el acceso y la instalación en entornos domésticos.



80 cm



CLEARRAY®
UV-C SYSTEM



2 NIVELES DE
FILTRACIÓN



CASCADAS



MULTICOLOR



190 cm

190 cm

chorros en total: 16 idro + 10 blower
peso del Spa: neto 270 kg • peso total lleno 1.440 kg
carga pavimento sobre zona de apoyo 460 kg/m²
absorción eléctrica máxima:
con calefactor eléctrico 4,7 kW • con intercambiador 2,0 kW



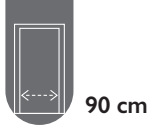

SKYLOUNGE®
design
Kaluderovic & Condini



Diseñada para adaptarse a pequeños espacios, Skylounge® puede acomodar hasta cuatro personas y se caracteriza por una forma suave con borde elevado: un cómodo punto de apoyo y soporte para la cabeza. La superficie interior elevada brinda dos profundidades, con salidas Jacuzzi® PowerPro® dirigidas a diferentes partes del cuerpo.



72/80 cm

190 cm



190 cm



CLEARRAY®
UV-C SYSTEM



1 NIVEL DE
FILTRACIÓN



MULTICOLOR



SILENCIOSO

chorros en total: 10

peso del Spa: neto 220 kg • peso total lleno 985 kg

carga pavimento sobre zona de apoyo 328 kg/m²

absorción eléctrica máxima: con calefactor eléctrico 4,7 kW





UNIQUE
design
Carlo Urbinati



Pensado para espacios pequeños, Unique se adapta a cualquier ambiente por su estilo esencial, mientras que la altura reducida facilita el acceso y la instalación. Este Spa ofrece dos asientos juntos, ideal para parejas y perfecto para patios, terrazas y balcones pequeños.



80 cm



CLEARRAY®
UV-C SYSTEM



2 NIVELES DE
FILTRACIÓN



MULTICOLOR

chorros en total: 14 idro + 10 blower
peso del Spa: neto 240 kg • peso total lleno 1.270 kg
carga pavimento sobre zona de apoyo 552 kg/m²
absorción eléctrica máxima: con calefactor eléctrico 3,9 kW

190 cm



150 cm





x2



80 cm

CITY™ SPA

design
Kaluderovic & Condini



Cuando la funcionalidad se integra a un ambiente compacto: ideal para parejas, constituye la solución para balcones, terrazas y patios pequeños. Gracias a sus dimensiones compactas y a su poco peso, puede instalarse en cualquier lugar y es la solución ideal tanto en casa como en los centros de bienestar pequeños y en suites de hoteles.



75 cm



CLEARRAY®
UV-C SYSTEM



2 NIVELES DE
FILTRACIÓN



CASCADAS



MULTICOLOR

chorros en total: 20

peso del Spa: neto 220 kg • peso total lleno 790 kg • carga pavimento sobre zona de apoyo 350 kg/m²

absorción eléctrica máxima:

con calefactor eléctrico (2,0 kW) 3,7 kW • con calefactor eléctrico (1,5 kW) 1,8 kW

150 cm



160 cm





ALIMIA
design
Jacuzzi® Design



Un gran Spa redondo, ideal para parejas y pequeñas familias. Cinco asientos de hidromasaje diferentes y con regulación del flujo de aire, fondo amplio y cómodo peldaño integrado para facilitar el acceso y la salida del Spa, también con la ayuda de las asas integradas.



90 cm

Ø 212 cm



CLEARRAY®
UV-C SYSTEM



MULTICOLOR



chorros en total: 28 idro + 12 blower
peso del Spa: neto 290 kg • peso total lleno 1.940 kg
carga pavimento sobre zona de apoyo 626 kg/m²
absorción eléctrica máxima: con calefactor eléctrico 5,4 kW





LODGE+ COLECCIÓN



LODGE+ M

Características:

- Chorros Classic
- Controles táctiles con retroiluminación
- Panel de control LED
- Iluminación con leds multicolor sumergibles
- Clearray® UV
- Sistema de filtro de cartucho o de arena
- Base de Propolymer™
- Aislamiento EcoShield
- Cubierta térmica ProVinyl
- Instalación de superficie o encastre

Funciones adicionales:

- Filtro de arena
- Intercambiador de calor
- Heat Plus
- Marine Kit: para el uso con agua de mar
(calentador de titanio, armazón de AISI 316L)

Quick Drain®

- Todo el agua se elimina del Spa mediante un descargador situado en la base. Esto evita la formación de agua estancada y le permite limpiar con esmero el Spa durante el vaciado para sus próximos huéspedes.
- El dispositivo Quick Drain® reduce hasta un 50% el tiempo de vaciado respecto a las conducciones estándares.

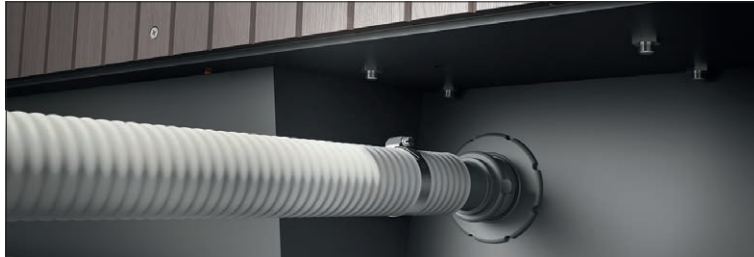

Calentador o intercambiador de calor

- La gama Lodge+ puede estar equipada con un calentador eléctrico potenciado o un intercambiador de calor, que constituye una solución barata y ecológica para aprovechar el calor producido por el sistema de calefacción de su instalación o de fuentes renovables.

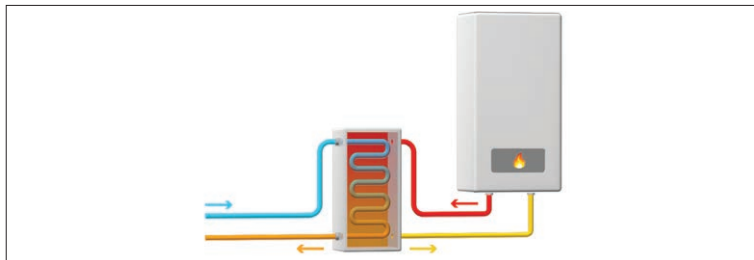

Filtro de arena opcional

- El filtro de arena opcional asegura higiene y limpieza en el tiempo, porque capta las impurezas del agua. Fácil de quitar, se debe limpiar regularmente y sustituir caso de que sea necesario.

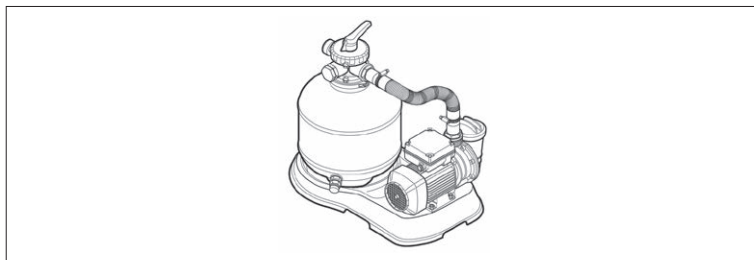



Jacuzzi



LODGE+
COLECCIÓN

Todas las dimensiones de las minipiscinas se muestran en: L. x An. x Al.



D DIRECT JETS
 M MINI JETS
 L LUXURY JETS
 P PULSATOR JETS

LODGE+

JETS "CLASSIC" DE ACERO INOXIDABLE

A la tensión nominal, el valor puede variar en función de las fluctuaciones de la red y de las tolerancias de los componentes.



Lodge+ L

5-6 Asientos

DIMENSIONES

223 cm x 211 cm x 90 H cm

PESO DEL SPA

en seco 348 kg • peso total lleno 2.168 kg
carga pavimento sobre zona de apoyo 550 kg/m²

VOLUMEN MEDIO DE AGUA

EN USO 1.420 l

ABSORCIÓN ELÉCTRICA MÁXIMA

con calefactor eléctrico BLOWER 3,7 kW
HYDRO 4,9 kW / HYDRO+BLOWER 5,6 kW
con intercambiador BLOWER 0,9 kW
HYDRO 2,0 kW / HYDRO+BLOWER 2,6 kW

CHORROS EN TOTAL: 38 + 14 BLOWER



Lodge+ M

4-5 Asientos

DIMENSIONES

200 cm x 185 cm x 90 H cm

PESO DEL SPA

en seco 260 kg • peso total lleno 1.360 kg
carga pavimento sobre zona de apoyo 453 kg/m²

VOLUMEN MEDIO DE AGUA

EN USO 880 l

ABSORCIÓN ELÉCTRICA MÁXIMA

con calefactor eléctrico BLOWER 3,7 kW
HYDRO 4,9 kW / HYDRO+BLOWER 5,6 kW
con intercambiador BLOWER 0,9 kW
HYDRO 2,0 kW / HYDRO+BLOWER 2,6 kW

CHORROS EN TOTAL: 32 + 12 BLOWER



Lodge+ S

2-3 Asientos

DIMENSIONES

185 cm x 165 cm x 90 H cm

PESO DEL SPA

en seco 245 kg • peso total lleno 1.195 kg
carga pavimento sobre zona de apoyo 488 kg/m²

VOLUMEN MEDIO DE AGUA

EN USO 750 l

ABSORCIÓN ELÉCTRICA MÁXIMA

con calefactor eléctrico BLOWER 2,7 kW
HYDRO 3,9 kW / HYDRO+BLOWER 4,6 kW
con intercambiador BLOWER 0,9 kW
HYDRO 2,0 kW / HYDRO+BLOWER 2,6 kW

CHORROS EN TOTAL: 26 + 10 BLOWER



COLORES **CASCO**



Platinum

COLORES **PANELES**



Silverwood



Roasted chestnut

CUBIERTA **PROVINYL**



Gris



x5-6



LODGE+ L



Cinco asientos donde sus huéspedes pueden sentarse y relajarse cómodamente, mientras que el asiento reclinado permite sumergirse completamente en el agua.



90 cm

223 cm



211 cm



CLEARRAY®
UV



QUICK DRAIN®



MULTICOLOR

chorros en total: 38 idro + 14 blower
peso del Spa: neto 348 kg • peso total lleno 2.168 kg
carga pavimento sobre zona de apoyo 550 kg/m²
absorción eléctrica máxima:
con calefactor eléctrico BLOWER 3,7 / HYDRO 4,9 / HYDRO+BLOWER 5,6 kW
con intercambiador BLOWER 0,9 / HYDRO 2,0 / HYDRO+BLOWER 2,6 kW



Lodge+ M puede acoger a 4 o 5 personas y es el complemento ideal para establecimientos de mediano tamaño; dispone de asientos ergonómicos donde sus huéspedes pueden sentarse cómodamente.



90 cm

200 cm



185 cm



CLEARRAY®
UV



QUICK DRAIN®



MULTICOLOR

chorros en total: 32 idro + 12 blower
 peso del Spa: neto 260 kg • peso total lleno 1.360 kg
 carga pavimento sobre zona de apoyo 453 kg/m²
 absorción eléctrica máxima:
 con calefactor eléctrico BLOWER 3,7 / HYDRO 4,9 / HYDRO+BLOWER 5,6 kW
 con intercambiador BLOWER 0,9 / HYDRO 2,0 / HYDRO+BLOWER 2,6 kW







x2-3



LOUNGE

LODGE+ S



Ideal para los ambientes más pequeños, Lodge+ S puede acoger a 2 o 3 personas. En los 2 asientos ergonómicos sus huéspedes pueden sentarse cómodamente, mientras que en el asiento reclinado otro huésped puede sumergirse completamente en el agua.



90 cm



CLEARRAY®
UV



QUICK DRAIN®



MULTICOLOR

chorros en total: 26 idro + 10 blower
peso del Spa: neto 245 kg • peso total lleno 1.195 kg
carga pavimento sobre zona de apoyo 488 kg/m²
absorción eléctrica máxima:
con calefactor eléctrico BLOWER 2,7 / HYDRO 3,9 / HYDRO+BLOWER 4,6 kW
con intercambiador BLOWER 0,9 / HYDRO 2,0 / HYDRO+BLOWER 2,6 kW

185 cm



165 cm





PROFESSIONAL COLECCIÓN

SASHA MI - ENJOY - SIENNA
B&B Sorrento Dream Resort - Italy



Características:

- Chorros Jacuzzi® PowerPro®
- Blower (excepto Virtus)
- Premium LED Lighting
- Llenado automático
- Quick Drain®
- Cubierta aislante ProVinyl
- Instalación encastrada

Funciones adicionales:

- Depósito de compensación
- Spa Pack Monofásico con y sin calefactor 3,0 kW o con Intercambiador
- Spa Pack Monofásico con y sin calefactor 12,0 kW o con Intercambiador
- Generador de ozono
- Booster kit: sistema profesional de análisis y control del agua.

Agua rebotante y llenado automático

Una característica específica de la gama Professional es la rejilla inclinada 15° a lo largo del perímetro del Spa. El agua superficial que desborda se recoge a través de la rejilla en un depósito de compensación. Luego el agua pasa por un sistema de filtración donde se limpia y se vuelve a bombear hacia la base del Spa para ser utilizada de nuevo. Gracias a la inclinación de la rejilla, el agua queda desbordante también ante ligeras oscilaciones, lo que vuelve estos Spas adecuados también para la instalación en yates y cruceros.

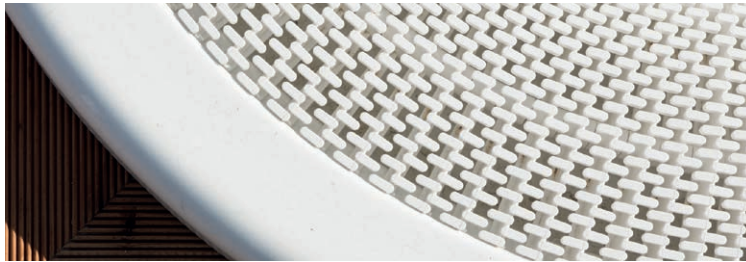

Instalación encastrada

• A diferencia de los Spas desplazables, la instalación es encastrada e incluye un Spa Pack separado y un depósito de compensación donde el agua fluye pasando luego por un filtro de arena de cuarzo, que la limpia antes de que alcance otra vez el Spa para volverla a utilizar.



Filtro de arena (Spa Pack) y depósito de compensación

El Spa Pack profesional incluye:

- filtro de arena (incluida arena)
- set de bombas (hidromasaje, circulación y compresor para blower)
- con o sin calefacción (calentador eléctrico o intercambiador de calor)
- sistema de control
- depósito de compensación, disponible con altura estándar o rebajada.

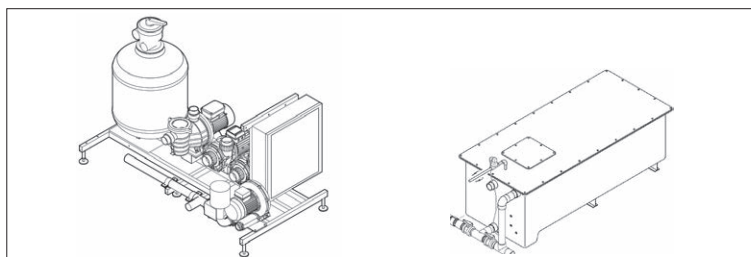



VIRTUS PRO

PROFESSIONAL
COLECCIÓN

Todas las dimensiones de las minipiscinas se muestran en: L. x An. x Al.



CLAVES DE LA COLECCIÓN DE CHORROS JACUZZI® POWERPRO®



A la tensión nominal, el valor puede variar en función de las fluctuaciones de la red y de las tolerancias de los componentes.



Virtus Pro 

6-7 Asientos

DIMENSIONES

250 cm x 215 cm x 93 H cm

PESO DEL SPA

en seco 360 kg • peso total lleno 2.400 kg
carga pavimento sobre zona de apoyo
390 kg/m² sin tanque de compensación integrados

VOLUMEN MEDIO DE AGUA

EN USO 1.500 l

ABSORCIÓN ELÉCTRICA MÁXIMA

Spa Pack con calefactor eléctrico
monofásico 5,2 kW
trifásico 16,5 kW

Spa Pack con intercambiador
monofásico 3,7 kW
trifásico 4,5 kW

CHORROS EN TOTAL: 50



Enjoy Pro 

6 Asientos

DIMENSIONES

250 cm x 250 cm x 98 H cm

PESO DEL SPA

en seco 250 kg • peso total lleno 2.350 kg
carga pavimento sobre zona de apoyo 2.080 kg/m²

VOLUMEN MEDIO DE AGUA

EN USO 1.700 l

ABSORCIÓN ELÉCTRICA MÁXIMA

Spa Pack con calefactor eléctrico
monofásico 5,8 kW
trifásico 17,0 kW

Spa Pack con intercambiador
monofásico 4,3 kW
trifásico 5,0 kW

CHORROS EN TOTAL: 53 + 15 BLOWER



Virginia Pro 

6-7 Asientos

DIMENSIONES

257 cm x 219 cm x 98 H cm

PESO DEL SPA

en seco 250 kg • peso total lleno 2.350 kg
carga pavimento sobre zona de apoyo 2.080 kg/m²

VOLUMEN MEDIO DE AGUA

EN USO 1.700 l

ABSORCIÓN ELÉCTRICA MÁXIMA

Spa Pack con calefactor eléctrico
monofásico 5,8 kW
trifásico 17,0 kW

Spa Pack con intercambiador
monofásico 4,3 kW
trifásico 5,0 kW

CHORROS EN TOTAL: 50 + 16 BLOWER



Sienna Pro

7-8 Asientos

DIMENSIONES

257 cm x 219 cm x 98 cm

PESO DEL SPA

en seco 200 kg • peso total lleno 1.960 kg
carga pavimento sobre zona de apoyo 2.063 kg/m²

VOLUMEN MEDIO DE AGUA

EN USO 1.430 l

ABSORCIÓN ELÉCTRICA MÁXIMA

Spa Pack con calefactor eléctrico
monofásico 5,8 kW
trifásico 17,0 kW

Spa Pack con intercambiador
monofásico 4,3 kW
trifásico 5,0 kW

CHORROS EN TOTAL: 46 + 16 BLOWER



Alimia Pro

6-7 Asientos

DIMENSIONES

Ø 237 cm x 98 H cm

PESO DEL SPA

en seco 180 kg • peso total lleno 1.840 kg
carga pavimento sobre zona de apoyo 543 kg/m²

VOLUMEN MEDIO DE AGUA

EN USO 1.350 l

ABSORCIÓN ELÉCTRICA MÁXIMA

Spa Pack con calefactor eléctrico
monofásico 5,8 kW
trifásico 17,0 kW

Spa Pack con intercambiador
monofásico 4,3 kW
trifásico 5,0 kW

CHORROS EN TOTAL: 44 + 16 BLOWER



COLOR CASCO



Platinum * Porcelain Cobalt *

CUBIERTA PROVINYL



Ice

* Consultar modelo en lista de precios

Spa Pack

Los Spas Professional también se caracterizan por la ausencia de ruido del sistema. De hecho, los técnicos Jacuzzi® han proyectado el conjunto de bombas, instalación de calefacción del agua, constituida por el calentador eléctrico o el intercambiador de calor, compresores para los blowers y generador de ozono opcional (indispensable para potenciar aún más la calidad del agua), en un compartimento técnico separado (Spa Pack) que puede colocarse a una distancia de hasta 6 metros.

Gracias al filtro de arena de cuarzo, garantía de la mejor filtración, estos Spas son ideales para uso profesional. El agua filtrada es devuelta al Spa a través del sumidero en el fondo: esta solución, además de proporcionar el efecto visual de una “fuente subacuática”, hace flotar las partículas antes depositadas en el fondo y favorece su captación por las boquillas que envían agua al filtro. El equipo, aunque técnicamente complejo, es de fácil manejo incluso para uso doméstico por medio de los botones de control.

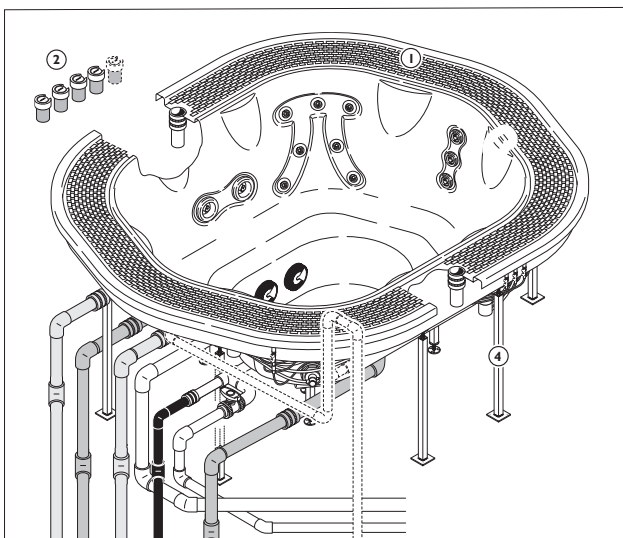

Spa y sistema hidráulico

- 1 Skimmer perimétrico con rejilla
- 2 Botones piezoeléctricos
- 3 Conexiones a la red hidráulica
- 4 Soportes metálicos perimétricos

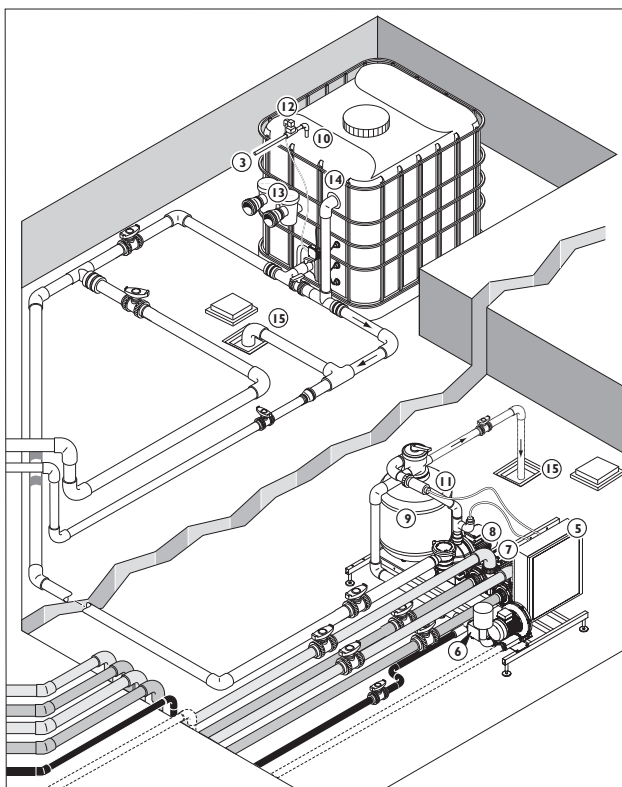

Spa pack

- 5 Caja eléctrica
- 6 Opcionales:
- 6a Calentador (12 kW)
- 6b Intercambiador de calor
- 7 Bombas de hidromasaje (2+2 hp)
- 8 Bomba de filtración
- 9 Filtro de arena de cuarzo
- 10 Interruptor de seguridad
- 11 Sensor de temperatura

Depósito de compensación

- 12 Electroválvula de llenado/adición de agua (3/4")
- 13 Prefiltros
- 14 Rebosadero
- 15 Desagües

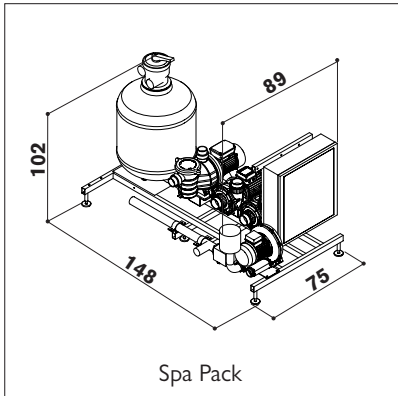

Spa Pack

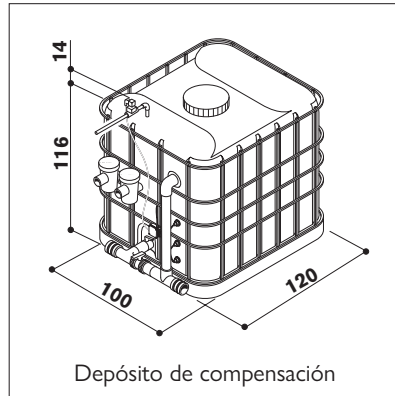

Depósito de compensación

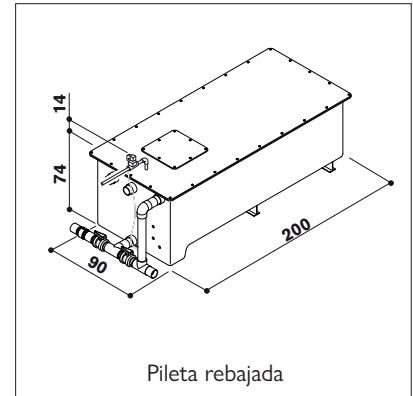

Pileta rebajada

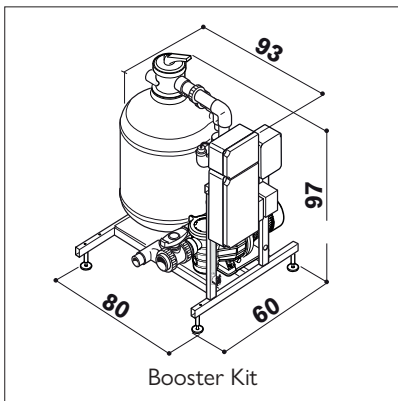

Booster Kit

Booster Kit
Sistema profesional de análisis y control del agua. Un sistema completamente automático para la desinfección y el control de pH con sección de filtración adicional e informe descargable.

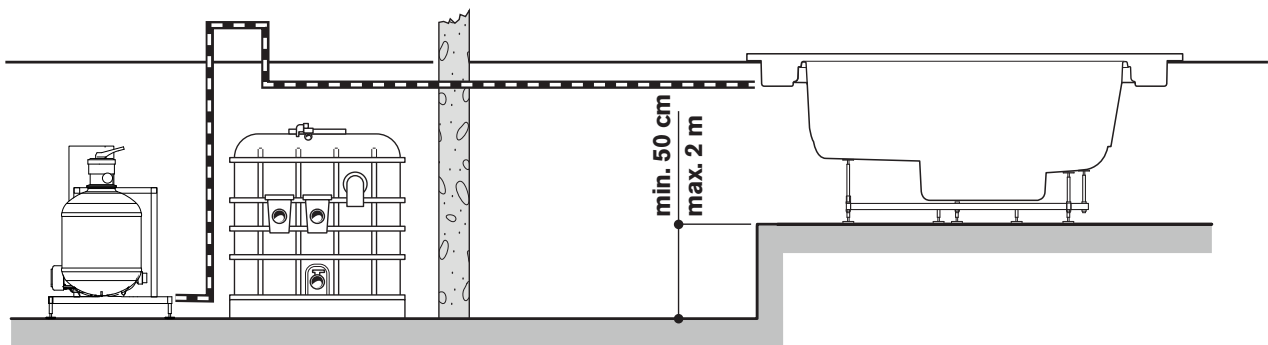

Spa Pack + Depósito de compensación estándar

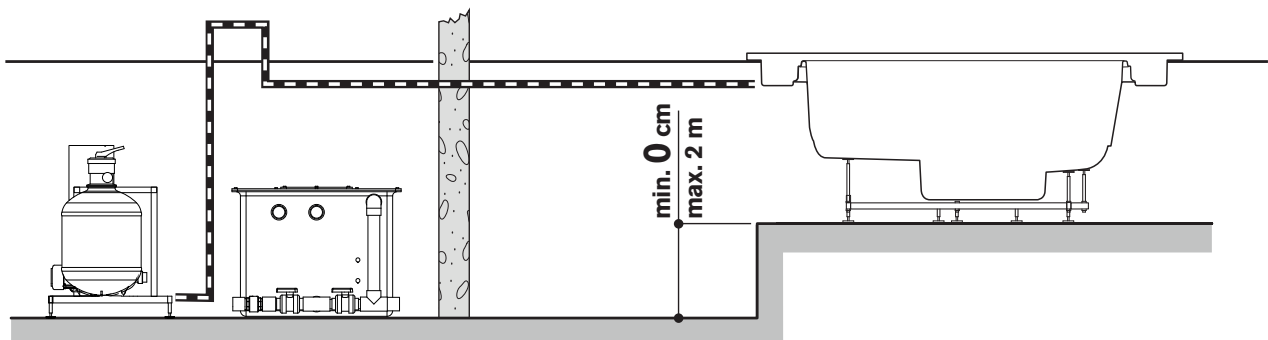

Spa Pack + Depósito de compensación rebajada



x6-7



VIRTUS PRO

design
Dodo Arslan - Jacuzzi® Design



Se inspira en la concha del Nautilus, parece modelado por el agua y su forma en espiral garantiza el desagüe rápido y completo, sin remansos internos.



93 cm

250 cm



215 cm



FILTRO DE ARENA



QUICK DRAIN®



SILENCIOSO



MULTICOLOR

chorros en total: 50

peso del Spa: neto 360 kg • peso total lleno 2.450 kg

carga pavimento sobre zona de apoyo

390 kg/m² sin tanque de compensación integrados

absorción eléctrica máxima:

Spa Pack con calefactor eléctrico monofásico 5,2 kW • trifásico 16,5 kW

Spa Pack con intercambiador monofásico 3,7 kW • trifásico 4,5 kW





ENJOY PRO

design
Kaluderovic & Condini



Un gran Spa, proyectado para ser utilizado en hoteles, piscinas y centros de bienestar. Provisto de asiento reclinado, este Spa ofrece a sus huéspedes un auténtico camino del bienestar.



98 cm

250 cm



250 cm



FILTRO DE ARENA



QUICK DRAIN®



SILENCIOSO



MULTICOLOR

chorros en total: 38 idro + 15 blower

peso del Spa: neto 250 kg • peso total lleno 2.350 kg

carga pavimento sobre zona de apoyo 2.080 kg/m²

absorción eléctrica máxima:

Spa Pack con calefactor eléctrico monofásico 5,8 kW • trifásico 17,0 kW

Spa Pack con intercambiador monofásico 4,3 kW • trifásico 5,0 kW



Un gran Spa comercial, ideal para ser instalado en áreas de bienestar. Los cómodos peldaños de acceso ubicados en la esquina permiten bañarse segura y discretamente.



98 cm

257 cm

- 
 FILTRO DE ARENA
- 
 QUICK DRAIN®
- 
 SILENCIOSO
- 
 MULTICOLOR



219 cm

chorros en total: 34 idro + 16 blower
 peso del Spa: neto 250 kg • peso total lleno 2.350 kg
 carga pavimento sobre zona de apoyo 2.080 kg/m²
 absorción eléctrica máxima:
 Spa Pack con calefactor eléctrico monofásico 5,8 kW • trifásico 17,0 kW
 Spa Pack con intercambiador monofásico 4,3 kW • trifásico 5,0 kW



Nuestro Spa comercial más grande, con varios asientos, proyectado para ser utilizado en ambientes semipúblicos e ideal para grupos numerosos. Espacioso y cómodo, este Spa permite relajarse y disfrutar de una auténtica experiencia de hidromasaje.



98 cm

257 cm

- 
 FILTRO DE ARENA
- 
 QUICK DRAIN®
- 
 SILENCIOSO
- 
 MULTICOLOR



219 cm

chorros en total: 30 Idro + 16 Blower
 peso del Spa: neto 200 kg • peso total lleno 2.960 kg
 carga pavimento sobre zona de apoyo 2.063 kg/m²
 absorción eléctrica máxima:
 Spa Pack con calefactor eléctrico monofásico 5,8 kW • trifásico 17,0 kW
 Spa Pack con intercambiador monofásico 4,3 kW • trifásico 5,0 kW



Su forma circular rebasa el concepto de diseño. Espacioso, confortable, es el favorito de quien opta por el bienestar físico y la intimidad.



98 cm

Ø 238 cm



FILTRO DE ARENA



QUICK DRAIN®



SILENCIOSO



MULTICOLOR

chorros en total: 28 idro + 16 blower

peso del Spa: neto 180 kg • peso total lleno 1.840 kg

carga pavimento sobre zona de apoyo 543 kg/m²

absorción eléctrica máxima:

Spa Pack con calefactor eléctrico monofásico 5,8 kW • trifásico 17,0 kW

Spa Pack con intercambiador monofásico 4,3 kW • trifásico 5,0 kW







SWIM SPA COLECCIÓN





J-19 POWERPRO™

Características:

- Gafas de natación FORM (PowerPro™ y PowerActive™)
- Paneles ProFinish™
- Swim Selector Control (PowerPro™)
- Control ProTouch™
(PowerPro™ and PowerActive™)
- Control TP 600 (PowerPlay™)
- Chorros Jacuzzi® PowerPro®
- Chorros Jacuzzi® PowerPro® Swim PX (PowerPro™)
- Chorros Jacuzzi® PowerPro® Swim AX (PowerActive™)
- Chorros Jacuzzi® PowerPro® Swim CX (PowerPlay™)
- Chorro de flotabilidad
- Clearray Active Oxygen™
UV-C + generador de ozono de bajo consumo
- Quick Drain®
- Alfombrilla de paso suave
- Cascada iluminadas
- Light System LED Multicolour
- Luces dinámicas exteriores
- Reposacabeza ajustable
- Status Indicator Light
- Bucle de derivación de calentador auxiliar

Funciones adicionales:

- Kit de remo (Instalado en fábrica)
- Barra de ejercicio de acero inoxidable de 120 cm (Instalado en fábrica)
- Kit de Aqua Fitness: mancuernas, remos de hélice, guantes, cilindro, goma tubular con asas, cinturón de flotación
- Cubierta dura aislante ProLast™
- Cubierta flotante
- Cubierta aislante Rollaway®
- Soportes de apoyo de cubierta flotante
- Escalera de 5 escalones Swim Spa

SWIM SPA COLECCIÓN

Rendimiento

Chorro de corriente para natación Jacuzzi® PowerPro® Swim Current Diseñado para garantizar que el agua fluya adecuadamente, este chorro ancho de corriente genera una corriente suave y predecible sin turbulencias que le permitirá disfrutar de una experiencia de nado avanzado.



Design

Óptimo tanto para la práctica de la natación como para relajarse. La forma de cadera en la carcasa detiene las olas reflectantes. Las succiones están ubicadas en el extremo donde se halla el asiento para, de este modo, crear un efecto de cinta transportadora para el flujo de agua.



Gafas de natación FORM

Gafas de natación inteligentes expresamente calibradas para el uso en los Spas de natación Jacuzzi® PowerPro™ y PowerActive™. Disponen de cristal con visor óptico para ver el tiempo, la distancia y la frecuencia y el ritmo de las brazadas en tiempo real. Son compatibles con dispositivos de medición del ritmo cardíaco y de seguimiento por GPS. La aplicación especial permite personalizar los entrenamientos, monitorizar los resultados y compartirlos.





J-19 POWERPRO™

SWIM SPA
COLECCIÓN

A la tensión nominal, el valor puede variar en función de las fluctuaciones de la red y de las tolerancias de los componentes.



J-19 PowerPro™

4 Asientos
DIMENSIONES
 564 cm x 236 cm x 135 cm
ÁREA PARA NADAR
 376 cm
PESO DEL SWIM SPA
 en seco 1.370 kg • peso total lleno 10.400 kg
 carga pavimento sobre zona de apoyo 1.500 kg/m²
VOLUMEN MEDIO DE AGUA
EN USO 9.050 l
ABSORCIÓN ELÉCTRICA MÁXIMA
 con calefactor eléctrico 16,0 kW
CHORROS EN TOTAL: 28 GETTI
PUMP 1: 3HP/2SPD/10/3A
PUMP 2: 3HP/2SPD/8.6/2.8A
PUMP 3: 3HP/2SPD/8.6/2.8A
PUMP 4: 3HP/2SPD/8.6/2.8A



J-19 PowerActive™

4 Asientos
DIMENSIONES
 564 cm x 236 cm x 135 cm
ÁREA PARA NADAR
 376 cm
PESO DEL SWIM SPA
 en seco 1.370 kg • peso total lleno 10.400 kg
 carga pavimento sobre zona de apoyo 1.500 kg/m²
VOLUMEN MEDIO DE AGUA
EN USO 9.050 l
ABSORCIÓN ELÉCTRICA MÁXIMA
 con calefactor eléctrico 8,0 kW
CHORROS EN TOTAL: 28 GETTI
PUMP 1: 3HP/2SPD/10/3A
PUMP 2: 4HP/1SPD/12.7A



J-16 PowerPro™

4 Asientos
DIMENSIONES
 472 cm x 236 cm x 135 cm
ÁREA PARA NADAR
 284 cm
PESO DEL SWIM SPA
 en seco 1.160 kg • peso total lleno 8.800 kg
 carga pavimento sobre zona de apoyo 1.500 kg/m²
VOLUMEN MEDIO DE AGUA
EN USO 7.650 l
ABSORCIÓN ELÉCTRICA MÁXIMA
 con calefactor eléctrico 16,0 kW
CHORROS EN TOTAL: 28 GETTI
PUMP 1: 3HP/2SPD/10/3A
PUMP 2: 3HP/2SPD/8.6/2.8A
PUMP 3: 3HP/2SPD/8.6/2.8A
PUMP 4: 3HP/2SPD/8.6/2.8A



J-16 PowerActive™

4 Asientos
DIMENSIONES
 472 cm x 236 cm x 135 cm
ÁREA PARA NADAR
 284 cm
PESO DEL SWIM SPA
 en seco 1.160 kg • peso total lleno 8.800 kg
 carga pavimento sobre zona de apoyo 1.500 kg/m²
VOLUMEN MEDIO DE AGUA
EN USO 7.650 l
ABSORCIÓN ELÉCTRICA MÁXIMA
 con calefactor eléctrico 8,0 kW
CHORROS EN TOTAL: 28 GETTI
PUMP 1: 3HP/2SPD/10/3A
PUMP 2: 4HP/1SPD/12.7A



J-13 PowerPlay™

8 Asientos
DIMENSIONES
 381 cm x 236 cm x 134 cm
ÁREA PARA NADAR
 244 cm
PESO DEL SWIM SPA
 en seco 980 kg • peso total lleno 6.050 kg
 carga pavimento sobre zona de apoyo 1.500 kg/m²
VOLUMEN MEDIO DE AGUA
EN USO 5.100 l
ABSORCIÓN ELÉCTRICA MÁXIMA
 con calefactor eléctrico 10,0 kW
CHORROS EN TOTAL: 36 GETTI
PUMP 1: 3HP/2SPD/10/3A
PUMP 2: 3HP/2SPD/10/3A
PUMP 3: 3HP/2SPD/10/3A

COLOR CASCO



Platinum Porcelain Silver Pearl

PANELES PROFINISH™

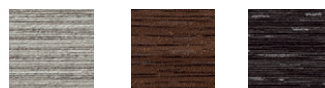

Brushed Grey Modern Hardwood Smoked Ebony

CUBIERTA PROLAST™

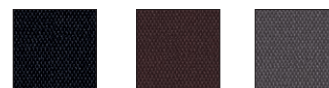

Negro Marrón Gris

ROLLAWAY®



Gris antracita



J - 19 POWERPRO™



236 cm



544 cm

La piscina Swim Spa PowerPro™ de Jacuzzi® cuenta con chorros Jacuzzi® PowerPro™ PX diseñados para generar una contracorriente fuerte y constante, perfecta para el entrenamiento intensivo en cualquier estación del año.



CLEARRAY
ACTIVE OXYGEN™



JACUZZI®
POWERPRO® PX



CASCADA



QUICK DRAIN®



MULTICOLOR



GAFAS DE
NATACIÓN
FORM

chorros en total: 28

área para nadar: 376 cm

peso del Swim Spa: neto 1.370 kg • peso total lleno 10.400 kg

carga pavimento sobre zona de apoyo 1.500 kg/m²

absorción eléctrica máxima: calefactor eléctrico 16,0 kW





La piscina PowerActive™ Swim Spa de Jacuzzi® combina la natación y el ejercicio con la diversión familiar en cualquier estación.



CLEARRAY
ACTIVE OXYGEN™



JACUZZI®
POWERPRO® AX



CASCADA



QUICK DRAIN®



MULTICOLOR



GAFAS DE
NATACIÓN
FORM

236 cm



544 cm

chorros en total: 28

área para nadar: 376 cm

peso del Swim Spa: neto 1.370 kg • peso total lleno 10.400 kg

carga pavimento sobre zona de apoyo 1.500 kg/m²

absorción eléctrica máxima: calefactor eléctrico 8,0 kW





La piscina PowerPro™ Swim Spa de Jacuzzi® ofrece la máxima comodidad, ya se trate de nadar o de hacer gimnasia acuática. Ideal para el entrenamiento intensivo.



CLEARRAY
ACTIVE OXYGEN™



JACUZZI®
POWERPRO® PX



CASCADA



QUICK DRAIN®



MULTICOLOR



GAFAS DE
NATACIÓN
FORM

236 cm



472 cm

chorros en total: 28

área para nadar: 284 cm

peso del Swim Spa: neto 1.160 kg • peso total lleno 8.800 kg

carga pavimento sobre zona de apoyo 1.500 kg/m²

absorción eléctrica máxima: calefactor eléctrico 16,0 kW





La piscina PowerActive™ Swim Spa de 5 metros de Jacuzzi® genera una corriente continua y regular para ofrecer una experiencia de natación completa. Diversión para toda la familia.



CLEARRAY
ACTIVE OXYGEN™



JACUZZI®
POWERPRO® AX



CASCADA



QUICK DRAIN®



MULTICOLOR



GAFAS DE
NATACIÓN
FORM

236 cm



472 cm

chorros en total: 28

área para nadar: 284 cm

peso del Swim Spa: neto 1.160 kg • peso total lleno 8.800 kg

carga pavimento sobre zona de apoyo 1.500 kg/m²

absorción eléctrica máxima: calefactor eléctrico 8,0 kW







J - 13 POWERPLAY™



Jacuzzi® Swim Spa PowerPlay™ es única en su género y ofrece una doble función. Como Swim Spa, resulta ideal para entrenarse en el jardín de casa y se adapta a espacios reducidos. Como Spa, es perfecto para disfrutar de momentos de relajación en familia y con los amigos gracias a su gran tamaño y a los 8 asientos cómodos y ergonómicos.



CLEARRAY
ACTIVE OXYGEN™



JACUZZI®
POWERPRO® CX



MULTICOLOR



chorros en total: 36

área para nadar: 244 cm

peso del Swim Spa: neto 980 kg • peso total lleno 6.050 kg

carga pavimento sobre zona de apoyo 1.500 kg/m²

absorción eléctrica máxima: calefactor eléctrico 10,0 kW





COLORES CASCO

ACRYLIC

COLECCIONES	Platinum	Porcelain	Silver Pearl	Midnight	Cobalt
J-500™	×				
J-400™	×	×	×	×	
J-300™	×	×	×	×	
DESIGN	×*	×			×*
LODGE+	×	×			
PROFESSIONAL	×	×			×*
SWIM SPA	×	×	×		

* Consultar modelo en lista de precios

Los colores pueden variar según país, compruébelos con su distribuidor más próximo.

PLATINUM



PORCELAIN

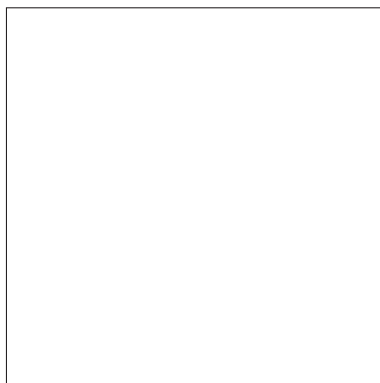

SILVER PEARL



MIDNIGHT

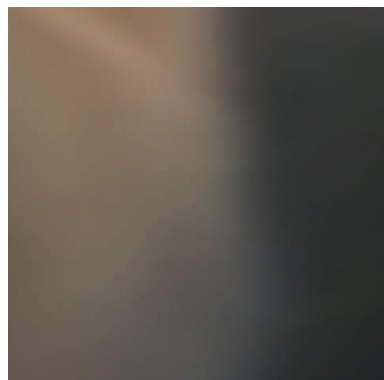

COBALT

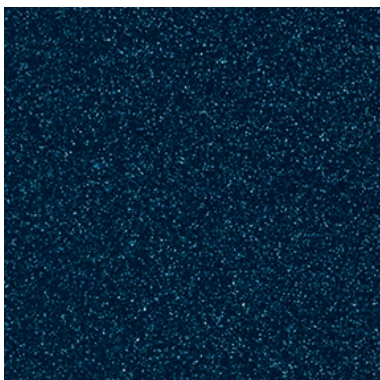



COLORES PANELES

COLECCIONES	CURVALUX™			
	Silverwood	Brushed Grey	Modern Hardwood	Smoked Ebony
J-500™	×			
J-400™		×	×	×
J-300™		×	×	×
SWIM SPA		×	×	×

Los colores pueden variar según país, compruébelos con su distribuidor más próximo.

CURVALUX™

SILVERWOOD



PROFINISH™

BRUSHED GREY



MODERN HARDWOOD

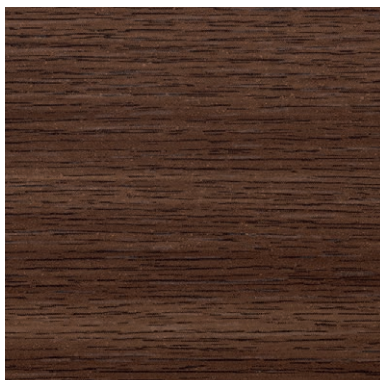

SMOKED EBONY





COLORES PANELES

	MADERA SINTÉTICA			MADERA
COLECCIONES	Silverwood	Roasted Chestnut	Graphite	Teak
DESIGN			X*	X*
LODGE+	X	X		

* Consultar modelo en lista de precios
 Los colores pueden variar según país, compruébelos con su distribuidor más próximo.

Madera sintética

SILVERWOOD

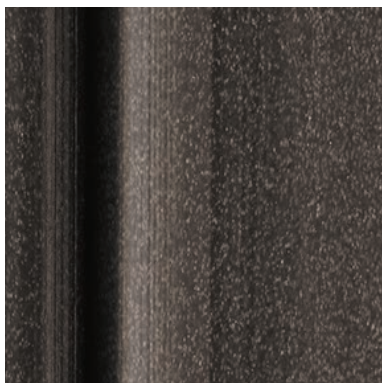

ROASTED CHESTNUT

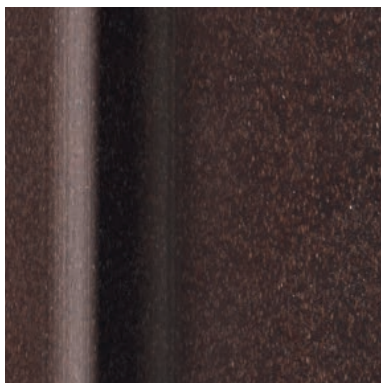

GRAPHITE



Madera

TEAK



TEAK - Profile

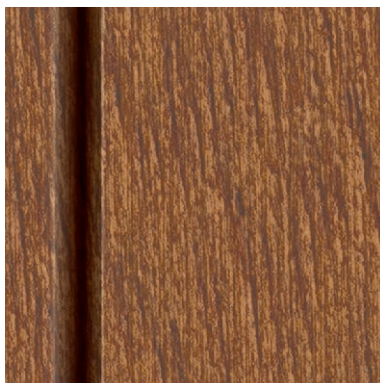

TEAK - Unique

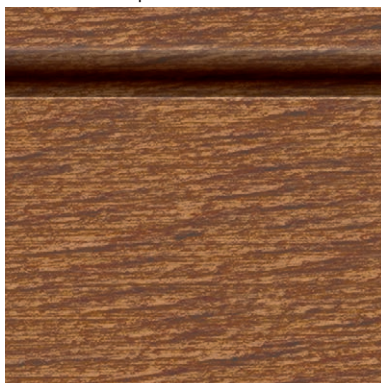



COLORES PANELES

	COMPUESTO-PVC		TEJIDO PARA EL EXTERIOR	
COLECCIONES	White Oak	Grey Oak	Turquesa/Blanco	Marrón/Blanco
DESIGN	City™ Spa Unique	City™ Spa Unique	Skylounge®	Skylounge®

Los colores pueden variar según país, compruébelos con su distribuidor más próximo.

Composite-PVC

WHITE OAK



GREY OAK



Tejido para el exterior

TURQUESA/BLANCO





MARRÓN/BLANCO



CUBIERTA

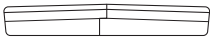
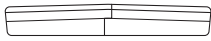
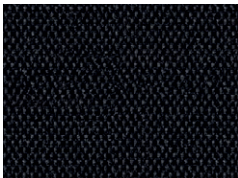
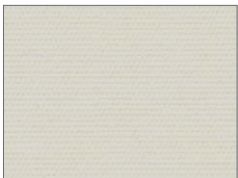
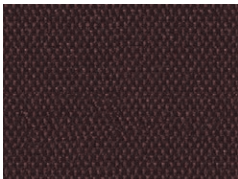
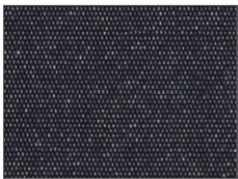

Colección	J-500™ / J-400™ / J-300™ / J-200™ / SWIM SPA	DESIGN / PROFESSIONAL / LODGE+
Tipología	PROLAST™	PROVINYL
Característica	Proyectadas para durar en el tiempo, con un material de alta calidad utilizado en el sector náutico, las cubiertas ProLast™ Jacuzzi® son un 25% más ligeras y por tanto de fácil manejo, y aportan un toque de estilo a la decoración exterior.	Cubierta para exterior de alta calidad. Resistente al agua. Alta resistencia a los rayos UV. Diseñadas para durar en un material de alta calidad que se utiliza en el sector náutico, las cubiertas Jacuzzi® son fáciles de manejar y dan un toque de clase a la decoración exterior.
Densidad de la espuma	~ 24 Kg/m ³	~ 24 Kg/m ³
Material	Tejido de grado marino para todos los climas	Vinyl (PVC plastificado y poliéster)
Extensión	 ~ 100 - 65 mm	 ~ 100 - 65 mm
Grifos	6 exteriores + 2 interiores	de 2 a 6 exteriores + 2 interiores
Colores	J-500™ / J-400™ / J-300™ / J-200™  NEGRO	DESIGN / PROFESSIONAL  ICE
	SWIM SPA  MARRÓN	LODGE+  GRIS
	SWIM SPA  GRIS	

ACCESORIOS



Tu nuevo Spa Jacuzzi® no resulta completo sin algunos accesorios esenciales que permiten adaptarlo más fácilmente a tu estilo de vida. Personaliza tu zona de Spa y crea un espacio exclusivo práctico y de diseño para decorar tu jardín.



VERSASTEPTM



ELEVADOR HIDRÁULICO PARA CUBIERTA TÉRMICA



COVER SWIM SPA





ATENCIÓN AL CLIENTE Y ESFUERZO CONTINUO

Showroom



Una vez establecido qué modelo de Spa es más idóneo para sus exigencias, podrá verlo directamente en el showroom más próximo. Nuestros expertos le atenderán durante la compra y, si es posible, le ofrecerán la oportunidad de probar los Spas.

Para obtener más información sobre las características técnicas de los productos, consulte el sitio www.jacuzzi.com, donde también encontrará la lista de distribuidores autorizados a los que puede dirigirse.

Entrega



Después de haber elegido su Spa tendrá que determinar dónde colocarlo; nuestros técnicos están a su disposición para efectuar una inspección, comprobar la zona y solucionar los problemas logísticos eventuales que podrían producirse.

Es importante valorar el espacio circunstante y que el pavimento de soporte sea plano y adecuado al peso de la pileta.

Instalación



En la práctica el Spa se puede colocar en cualquier sitio.

Dentro o fuera, es suficiente que el local sea aireado, que el Spa esté situado sobre una superficie plana y firme y que allí se encuentren las acometidas eléctricas e hidráulicas.

Los Centros de Asistencia Jacuzzi® ofrecen un servicio de apoyo e instalación completa y están a su disposición en todas estas etapas.



Asistencia



Después de haber comprado e instalado un Spa Jacuzzi®, es importante poder disfrutar de él sin problemas, sabiendo que se puede contar con un servicio posventa preciso y puntual. J-Service es una organización formada por profesionales expertos y cualificados que garantizan el “bienestar” de cualquier producto Jacuzzi® y su durabilidad en el tiempo. Los Centros de Asistencia Jacuzzi® constituyen un punto de referencia importante para los clientes, que pueden contar con un asesoramiento constante y el mantenimiento periódico del Spa.

Garantía

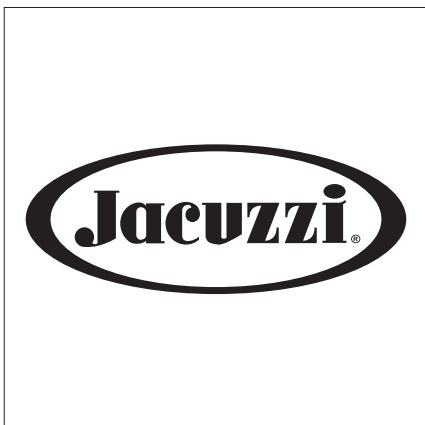

Los Spas Jacuzzi® están garantizados 24 meses; contacte con su distribuidor más próximo o con un centro de asistencia autorizado para conocer los detalles del programa de mantenimiento programado y de extensión de la garantía. La garantía de 2 años es válida solo para los Países de la UE. Para los otros mercados, compruébelo con su distribuidor más próximo.

La descripción y las imágenes de los productos de este catálogo tienen un carácter puramente indicativo y no pueden considerarse vinculantes para su uso. Jacuzzi Europe se reserva el derecho a aportar a los productos las modificaciones que considere oportunas, en cualquier momento y sin previo aviso.

©2017 Jacuzzi® Hot Tubs. Todos los derechos reservados. Jacuzzi® es una marca registrada de Jacuzzi® inc. utilizada con autorización. Todas las otras marcas, nombres de productos, nombres de empresas, denominaciones comerciales, marcas comerciales y marcas de servicio utilizados son propiedad de los respectivos titulares. Las especificaciones pueden variar sin previo aviso. Las medidas son aproximadas.



JACUZZI EUROPE S.p.A.

Direzione e Coordinamento
Jacuzzi Brands, LLC. (USA)
S.S. Pontebbana km 97,200
33098 Valvasone Arzene (PN) Italia

Via Copernico 38
20125 Milano (Italia)

Tel. +39-0434-859111
Fax +39-0434-85278

www.jacuzzi.com
info@jacuzzi.eu

COLECCIONES SPA Y SWIM SPA
ES - COD 220104000 - 2021/22